

IT ► ATTENZIONE: leggere le istruzioni prima dell' utilizzo.
EN ► WARNING: read the instructions carefully before use.
FR ► ATTENTION: lire attentivement les instructions avant l' usage.
DE ► ACHTUNG: die anweisungen bitte vor gebrauch sorgfältig lesen.
ES ► ADVERTENCIA: leer atentamente las advertencias antes el uso de aparato.



LAVASCIUGAPAVIMENTI
FLOOR SCRUBBER
AUTOLAVEUSE
FREGADORA

SPEED 45E

SPEED 45B

A3 45E

A3 45





I

ITALIANO

PAG. 3



GB

ENGLISH

PAG. 27



F

FRANÇAIS

PAG. 51



E

ESPAÑOL

PAG. 75

1 - INDICE



1 - INDICE

2 - INFORMAZIONI GENERALI

- 2.1 SCOPO DEL MANUALE
- 2.2 TERMINOLOGIA E LEGENDA SIMBOLI
- 2.3 IDENTIFICAZIONE DEL PRODOTTO
- 2.4 UTILIZZO PROPRIO
- 2.5 MODIFICHE TECNICHE

3 - INFORMAZIONI SULLA SICUREZZA

- 3.1 RACCOMANDAZIONI FONDAMENTALI
- 3.2 ROTTAMAZIONE DELLA MACCHINA
- 3.3 RUMOROSITÀ E VIBRAZIONI

4 - INFORMAZIONI SULLA MOVIMENTAZIONE

- 4.1 SOLLEVAMENTO E TRASPORTO DELL'IMBALLO
- 4.2 CONTROLLO ALLA CONSEGNA
- 4.3 SBALLAGGIO
- 4.4 DIMENSIONI E PESO DELL'IMBALLO

5 - INFORMAZIONI TECNICHE

- 5.1 SIMBOLOGIA USATA SULLA MACCHINA
- 5.2 STRUTTURA E FUNZIONI
- 5.3 DIMENSIONI

6 - INFORMAZIONI SULLA INSTALLAZIONE

- 6.1 APERTURA MANICO
- 6.2 INSTALLAZIONE BATTERIA
- 6.2.1 COLLEGAMENTO BATTERIA
- 6.3 CONFIGURAZIONE CARICABATTERIA

7 - INFORMAZIONI DI UTILIZZO

- 7.1 PREPARAZIONE MACCHINA
- 7.2 RICARICA DELLE BATTERIE
- 7.3 MONTAGGIO E SMONTAGGIO DELLA SPAZZOLA
- 7.4 SPOSTAMENTO DELLA MACCHINA
- 7.5 MONTAGGIO TERGIPAVIMENTO
- 7.6 SMONTAGGIO TERGIPAVIMENTO
- 7.7 REGOLAZIONE TERGIPAVIMENTO
- 7.8 SOSTITUZIONE DELLE LAME IN GOMMA DEL TERGIPAVIMENTO
- 7.9 RIEMPIMENTO, VISUALIZZAZIONE RIEMPIMENTO E SVUOTAMENTO DEL SERBATOIO SOLUZIONE
- 7.9.1 RIEMPIMENTO DEL SERBATOIO SOLUZIONE
- 7.9.2 VISUALIZZAZIONE DEL LIVELLO DI RIEMPIMENTO DEL SERBATOIO SOLU-

- 7.9.3 SVUOTAMENTO DEL SERBATOIO SOLUZIONE
- 7.9.4 PULIZIA DEL FILTRO DELLA SOLUZIONE DETERGENTE
- 7.10 SCARICO DEL SERBATOIO DI RECUPERO
- 7.11 REGOLAZIONE DELLA QUANTITÀ DELLA SOLUZIONE DETERGENTE
- 7.12 ASCIUGATURA CON LA SPAZZOLA SOLLEVATA
- 7.13 GUIDA DELLA MACCHINA
- 7.14 METODO DI LAVORO
- 7.14.1 PREPARAZIONE ED AVVERTENZE
- 7.14.2 CONTROLLO STATO DI CARICA DELLA BATTERIA
- 7.14.3 LAVAGGIO DIRETTO O PER SUPERFICI LEGGERMENTE SPORCHE
- 7.14.4 LAVAGGIO INDIRETTO O PER SUPERFICI MOLTO SPORCHE
- 7.14.5 OPERAZIONI POST LAVAGGIO
- 7.15 NORME SPECIFICHE D'USO DEL MODELLO AC 230V

8 - INFORMAZIONI DI MANUTENZIONE

- 8.1 SERBATOIO
- 8.2 FILTRO DELLA SOLUZIONE DETERGENTE
- 8.3 TUBO DI ASPIRAZIONE
- 8.4 TERGIPAVIMENTO
- 8.5 ACCESSORI
- 8.6 CORPO MACCHINA
- 8.7 BATTERIE
- 8.8 DISGIUNTORI TERMICI
- 8.9 PERIODICITÀ
- 8.10 RICAMBI CONSIGLIATI

9 - INFORMAZIONI SUL CONTROLLO DI ESERCIZIO

- 9.1 LA MACCHINA NON FUNZIONA
- 9.2 NON GIRA LA SPAZZOLA
- 9.3 NON SCENDE O SCENDE TROPPO POCA SOLUZIONE DETERGENTE
- 9.4 MANCA ASPIRAZIONE
- 9.5 POCA ASPIRAZIONE
- 9.6 IL MOTORE SPAZZOLA O IL MOTORE ASPIRAZIONE NON SI FERMANO
- 9.7 IL TERGIPAVIMENTO NON PULISCE O NON ASCIUGA BENE
- 9.8 IL CARICABATTERIE NON FUNZIONA
- 9.9 LA BATTERIA NON SI CARICA O NON MANTIENE LA CARICA.

2 - INFORMAZIONI GENERALI

2.1 SCOPO DEL MANUALE

Per facilitare la consultazione e la rilettura degli argomenti d'interesse, fare riferimento all'indice posto all'inizio della sezione della propria lingua.

Il presente manuale è stato redatto dal costruttore e costituisce parte integrante del prodotto; in quanto tale deve essere conservato con cura per tutta la vita della macchina fino alla demolizione.

Il cliente deve accertarsi che gli operatori abbiano letto o conoscano il contenuto del presente manuale al fine di attenersi scrupolosamente alle istruzioni qui descritte.

Solamente la costante osservanza delle indicazioni fornite in questo manuale permette di ottenere i migliori risultati in termini di sicurezza, prestazioni, efficacia e durata nel tempo del prodotto ora in vostro possesso. Il non attenersi correttamente a queste regole, potrà potenzialmente provocare danni all'uomo, alla macchina, alla superficie lavata ed all'ambiente che in nessun caso potranno essere imputati al costruttore.

Il presente manuale si riferisce dettagliatamente alla macchina e fornisce indicazioni e descrizioni relative esclusivamente alla batteria e caricabatteria fornito.

2.2 TERMINOLOGIA E LEGENDA SIMBOLI

Per una maggior chiarezza e per evidenziare in modo adeguato i vari aspetti delle istruzioni descritte, sono stati utilizzati termini e simboli che qui di seguito definiti ed illustrati:

- **Macchina.** Questa definizione sostituisce la denominazione commerciale a cui fa riferimento questo manuale.

- **Operatore.** Lo sono le persone che normalmente utilizzano la macchina, ne conoscono gli aspetti di funzionamento, ma non hanno competenza tecniche specifiche per poter eseguire interventi che la richiedano.

- **Tecnico.** Lo sono le persone che possiedono quell'esperienza, preparazione tecnica, conoscenza legislativa e normativa che permettono di eseguire ogni tipo di intervento necessario, con la facoltà di riconoscere ed evitare possibili pericoli durante l'installazione, l'uso, la movimentazione e la manutenzione della macchina.

- **SIMBOLO INDICAZIONE ()** Sono informazioni di particolare importanza al fine di evitare guasti alla macchina.

- **SIMBOLO ATTENZIONE (!)** Sono informazioni estremamente importanti al fine di evitare seri danni alla macchina e all'ambiente in cui si opera.

- **SIMBOLO PERICOLO ()** Sono informazioni vitali al fine di evitare gravi (o estreme) conseguenze alla salute delle persone e all'integrità del prodotto e dell'ambiente in cui opera.

2.3 IDENTIFICAZIONE DEL PRODOTTO

La targa identificativa situata nella parte posteriore della macchina contiene le seguenti informazioni:

- identificazione del costruttore
- marchio CE
- codice del modello
- modello
- potenza nominale complessiva
- numero di serie (n° di matricola)
- anno di fabbricazione
- peso a massimo carico

2.4 UTILIZZO PROPRIO

La macchina in questione è una lavasciuga pavimenti: deve essere utilizzata per il lavaggio ed aspirazione di liquidi di pavimenti piani, rigidi, orizzontali, lisci o moderatamente rugosi, uniformi e liberi da ingombri in ambienti sia civili che industriali. Ogni altro utilizzo è vietato, Vi preghiamo di fare riferimento attentamente alle informazioni sulla sicurezza riportate nel presente manuale.

La lavasciuga distribuisce sulla superficie da trattare una quantità di soluzione (regolabile opportunamente) d'acqua e detergente mentre le spazzole effettuano la rimozione dello sporco a terra. L'impianto di aspirazione di cui la macchina è dotata, attraverso un tergipavimento a terra, permette di asciugare perfettamente in un solo passaggio i liquidi e lo sporco appena rimosso dalle spazzole frontali.

Associando opportunamente un detergente per la pulizia con i vari tipi di spazzole (o dischi abrasivi) disponibili, la macchina è in grado di adattarsi a tutte le combinazioni di tipi di pavimento e sporco.

2.5 MODIFICHE TECNICHE

Questa macchina è stata concepita e costruita in accordo con i fondamentali requisiti per la sicurezza e la salute dell'utilizzatore previsti dalle direttive europee, per questo è stato apposto il marchio CE sull'etichetta identificativa. Le direttive europee per le quali l'apparecchio risulta conforme sono citate nel **Certificato di conformità**, allegato al presente manuale. Questo certificato risulterà invalido qualora l'apparecchio subisca qualsiasi tipo di modifica non precedentemente accordata con il costruttore. Il costruttore si riserva il diritto di apportare, senza alcun preavviso, modifiche tecniche al prodotto atte ad aggiornarlo o migliorarlo tecnicamente. Per questo motivo qualche dettaglio della macchina in Vostro possesso potrà risultare diverso dalle informazioni sui cataloghi commerciali o dalle stesse raffigurazioni contenute in questo libretto, senza che, per questo, vengano compromesse la sicurezza e le informazioni fornite a riguardo.

3 - INFORMAZIONI SULLA SICUREZZA

3.1 RACCOMANDAZIONI FONDAMENTALI

(☞) Leggere attentamente il "manuale istruzioni per l'uso" prima di procedere alle operazioni di avviamento, impiego, manutenzione, manutenzione ordinaria, o qualsiasi altro intervento sulla macchina.

(!) Rispettare rigorosamente tutte le prescrizioni contenute nel presente manuale ed in quelli relativi a batterie e caricabatterie (con particolare attenzione per quelle di attenzione e pericolo).

Il costruttore declina ogni responsabilità per danni a persone o cose conseguenti all'inadempienza delle suddette prescrizioni.

(☞) Prima dell'utilizzo della macchina, assicurarsi che ogni componente sia correttamente posizionato.

(!) La macchina deve essere utilizzata solo da personale che sia stato addestrato all'impiego, che abbia dimostrato la propria capacità e che sia stato espressamente incaricato all'uso. Per evitare l'uso non autorizzato, custodire la macchina a riposo in un luogo non accessibile ad estranei ed estrarre la chiave dal quadro dei comandi.

(!) L'impiego della macchina è vietato ai minori.

(!) Non destinare questa macchina ad usi diversi da quelli espressamente previsti. Valutare il tipo di edificio nel quale si opera e rispettare scrupolosamente le norme e le condizioni di sicurezza lì vigenti.

(☞) Non utilizzare la macchina in luoghi non adeguatamente illuminati, in ambienti esplosivi, in presenza di sporco nocivo alla salute (polveri, gas, ecc.), su strade o passaggi pubblici ed in ambienti esterni in genere.

(!) Il campo di temperatura previsto per l'utilizzo della macchina è tra +4°C e + 35°C; depositare la macchina a riposo in un ambiente asciutto e non corrosivo dove la temperatura sia compresa tra + 10°C e + 50°C.

Il campo di umidità previsto per la macchina in qualsiasi condizione si trovi è tra 30% e 95%.

(☞) Non usare o aspirare mai liquidi, gas, polveri secche, acidi e solventi (es. diluenti per vernici, acetone, ecc.), anche se diluiti, infiammabili o esplosivi (es. benzina, olio combustibile, ecc.); non aspirare mai oggetti in fiamme od incandescenti.

(!) Non impiegare la macchina su pendenza o rampe superiori al 2% .

In caso di piccole pendenze non utilizzare la macchina in modo trasversale, manovrandola sempre con cautela e non facendo inversioni. Nel trasporto

su rampe o pendenze più elevate, usare la massima attenzione per evitare ribaltamenti e/o accelerazioni incontrollate. Utilizzare solamente la velocità più bassa! Affrontare rampe e/o gradini esclusivamente con testata spazzole e tergipavimento sollevati.

(!) Non parcheggiare mai la macchina in pendenza.

(☞) La macchina non deve essere mai lasciata incustodita con chiave inserita e collegata; abbandonarla solo dopo aver scollegato e disinserita la chiave, averla assicurata contro movimenti accidentali e scollegata dall'eventuale alimentazione elettrica.

(☞) Nell'uso prestare attenzione a terze persone, in particolare a bambini presenti nell'ambiente in cui si opera.

(!) Non utilizzare la macchina per il trasporto di persone/cose o il traino di cose. Non trainare la macchina.

(☞) Non utilizzare la macchina come banco d'appoggio per nessun peso e per nessun motivo. Non ostruire le aperture di ventilazione e di smaltimento calore.

(!) Non rimuovere, modificare ed eludere i dispositivi di sicurezza.

(!) Utilizzare sempre le protezioni individuali per la sicurezza dell'operatore: grembiule o tuta protettiva, scarpe antiscivolo ed impermeabili, guanti di gomma, occhiali e cuffie di protezione, mascherine per la protezione delle vie respiratorie. Prima di iniziare a lavorare, togliersi monili, orologi, cravatte ed altro potenzialmente in grado di provocare gravi infortuni.

(!) Non mettere le mani tra le parti in movimento.

(☞) Non impiegare detergenti diversi da quelli previsti e attenersi alle prescrizioni indicate nelle relative schede di sicurezza. Raccomandiamo di conservare i detergenti in luogo inaccessibile ai bambini e inoltre, in caso di contatto con gli occhi, di lavare immediatamente e abbondantemente con acqua e, in caso d'ingestione, di consultare immediatamente un medico.

Accertarsi che le prese di corrente per l'alimentazione del caricabatterie siano collegate ad idonea rete di terra e che siano protette da interruttori magnetotermici e differenziali.

(!) E' indispensabile osservare le istruzioni della casa produttrice delle batterie ed osservare le disposizioni del Legislatore. Mantenere le batterie sempre pulite ed asciutte al fine di evitare correnti di dispersione superficiale. Proteggere le batterie da impurità, per esempio da polvere metallica.

(☞) Non appoggiare utensili sulle batterie: pericolo di cortocircuito e di esplosione.

(☞) Nell'uso dell'acido per batterie, osservare scrupolosamente le istruzioni di sicurezza relative.

3 - INFORMAZIONI SULLA SICUREZZA

In presenza di campi magnetici particolarmente elevati, valutare l'eventuale effetto sull'elettronica di controllo.

Non lavare mai la macchina con getti d'acqua.

(☞) I fluidi recuperati contengono detergenti, disinfettanti, acqua, materiale organico ed inorganico recuperato durante le fasi di lavoro: essi vanno smaltiti seguendo la vigente legge in materia.

(!) In caso di guasto e/o cattivo funzionamento della macchina, spegnerla immediatamente (scollegandola dalla rete di alimentazione elettrica o dalle batterie) e non manometterla.

Rivolgersi ad un centro di assistenza tecnica del costruttore.

(⚠) Tutte le operazioni di manutenzione o sostituzione degli accessori devono essere eseguite in ambienti adeguatamente illuminati e solamente dopo aver scollegato la macchina dall'alimentazione elettrica staccando il connettore batteria.

(☞) Far effettuare qualsiasi genere di intervento sull'impianto elettrico e tutte le operazioni di manutenzione e riparazione (particolarmente quelle non esplicitamente descritte in questo manuale) solo da personale specializzato esperto nel settore e nelle rilevanti norme di sicurezza.

(☞) **E' consentito solo l'uso di accessori e ricambi originali forniti unicamente dal Costruttore in quanto solo questi offrono la certezza che l'apparecchio possa funzionare in modo sicuro e senza inconvenienti. Non usare parti smontate da altre macchine o altri kit come ricambi.**

(☞) Prima di ogni utilizzo, controllare la macchina, in particolare, controllare che il cavo di ricarica della batteria ed il connettore siano in buone condizioni e sicuri per operare. Se non sono in perfette condizioni, non utilizzare la macchina per nessun motivo prima della riparazione da parte di uno specialista autorizzato.

(☞) Spegnerla immediatamente il motore di aspirazione se si notano fuoriuscite di schiuma o liquido.

(☞) Non utilizzare la macchina su pavimenti tessili quali tappeti, moquette, ecc.

L'utilizzo di cere, detergenti schiumosi o dispersioni lungo i tubi, possono provocare alla macchina problemi seri od ostruire gli stessi tubi.

3.2 ROTTAMAZIONE DELLA MACCHINA

Qualora si decida di non utilizzare più la macchina, si raccomanda di asportare le batterie e di smaltirle in modo eco compatibile secondo quanto previsto dalla norma europea 91/157/EEC o depositarle in un centro di raccolta autorizzato.

Per lo smaltimento della macchina agire secondo la legislazione vigente nel luogo di utilizzo:

- la macchina va scollegata dalla rete, svuotata da liquidi e pulita;

- la macchina va quindi scomposta in gruppi di materiali omogenei (plastiche in accordo a quanto indicato dal simbolo di riciclabilità, metalli, gomma, imballi). In caso di componenti contenenti materiali diversi, rivolgersi a enti competenti; ciascun gruppo omogeneo va smaltito in accordo alla legge in materia di riciclo.

Si raccomanda inoltre di rendere innocue quelle parti della macchina suscettibili di pericolo, specialmente per i bambini.



Quale proprietario di un apparecchio elettrico o elettronico, la legge (conformemente alla direttiva UE 2002/96/CE del 27 gennaio 2003 sui rifiuti di apparecchiature elettriche ed elettroniche e alle legislazioni nazionali degli Stati membri UE che hanno messo in atto tale direttiva) Le vieta di smaltire questo prodotto o i suoi accessori elettrici/elettronici come rifiuto domestico non separato. È tenuto invece a far uso dei previsti punti di raccolta gratuiti.

3.3 RUMOROSITÀ E VIBRAZIONI

- Livello di pressione acustica: $L_pL = 69$ dB

- Livello di potenza acustica misurato: $L_{wA} = 76,35$ dBA

- Livello di potenza acustica garantito: $L_{wA} = 80$ dBA

- Vibrazioni: $0,14$ m/s²
(Incertezza della misura $\pm 15\%$)

4 - INFORMAZIONI SULLA MOVIMENTAZIONE

4.1 SOLLEVAMENTO E TRASPORTO DELL'IMBALLO

(!) Durante tutte le operazioni di sollevamento o trasporto, assicurarsi di aver saldamente ancorato la macchina imballata, al fine di evitare ribaltamenti o cadute accidentali.

Le operazioni di carico e scarico dagli automezzi, devono essere effettuate con illuminazione adeguata.

La macchina imballata deve essere movimentata con mezzi adeguati, prestando attenzione a non danneggiare/urtare l'imballo in nessuna parte, non capovolverlo, ed utilizzare la necessaria cura nell'appoggiarlo a terra.

4.2 CONTROLLO ALLA CONSEGNA

(☞) Al momento della consegna della merce (macchina, batteria o caricabatteria) da parte del trasportatore, verificare con attenzione l'integrità dell'imballo e del suo contenuto. Nel caso quest'ultimo avesse subito danni, farlo notare al trasportatore, e riservarsi, per iscritto (selezionare sul documento la dicitura "riserva"), di presentare la richiesta di risarcimento, prima di accettare la merce.

4.3 SBALLAGGIO

(!) Indossare gli indumenti protettivi ed utilizzare gli strumenti adeguati per limitare i rischi d'infortunio.

La macchina è confezionata con involucro in cartone posto sopra un pallet di legno; per lo sballaggio procedere secondo la seguente sequenza:

- tagliare ed eliminare le regge plastiche con forbice o tronchese.
- Togliere, sfilando dall'alto, l'involucro in cartone.
- Togliere le buste all'interno e verificarne il contenuto (manuale di uso e manutenzione, connettore per caricabatterie)
- Togliere le staffe metalliche o regge plastiche che fissano la macchina al pallet.
- Liberare dall'imballo la spazzola ed il tergipavimento.
- Far scendere la macchina (spingendola all'indietro) dal pallet utilizzando un piano inclinato ben saldo al pavimento ed al pallet.

Si suggerisce di conservare tutti gli elementi dell'imballo, poiché potrebbero tornare utili per proteggere la macchina e gli accessori in un successivo trasporto in altro luogo o presso centri assistenza autorizzati. Contrariamente, gli imballi devono essere smaltiti secondo quanto previsto dalle leggi vigenti in materia.

4.4 DIMENSIONI E PESO DELL'IMBALLO

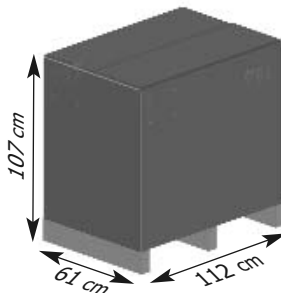

Volume: 0,73 m³

Peso:

Modello AC 230V 127 kg

Modello DC 24V completo di batterie 117 kg

Modello DC 24V senza batterie 77 kg

5 - INFORMAZIONI TECNICHE

5.1 SIMBOLOGIA USATA SULLA MACCHINA

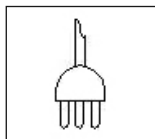

Interruttore generale ON/OFF



Interruttore motore spazzola

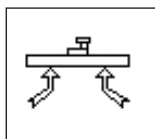

Interruttore motore aspirazione

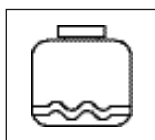

Regolazione del dosaggio del detergente

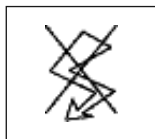

Disgiuntore termico

5 - INFORMAZIONI TECNICHE

5.2 STRUTTURA E FUNZIONI



Foto 1

- A) Manubrio
- B) Maniglia per accesso al serbatoio di recupero
- C) Coperchio del vano batterie e serbatoio di recupero
- D) Serbatoio soluzione

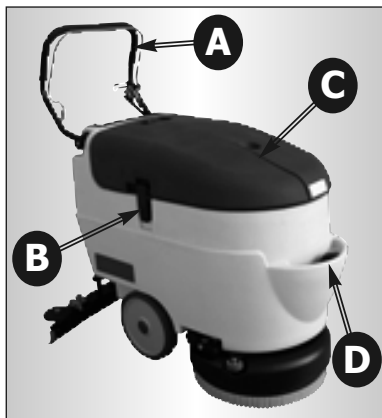

Foto 3

- A) Filtro di raccolta dei detriti di aspirazione
- B) Interruttore a galleggiante
- C) Serbatoio di recupero

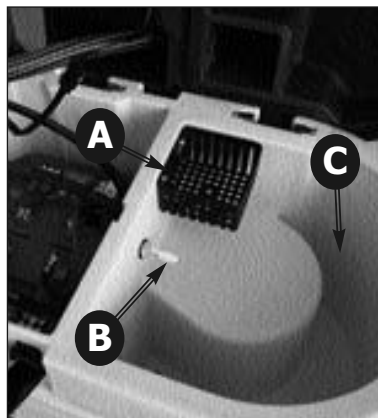

Foto 2

- A) Leva di comando
- B) Manico reclinabile

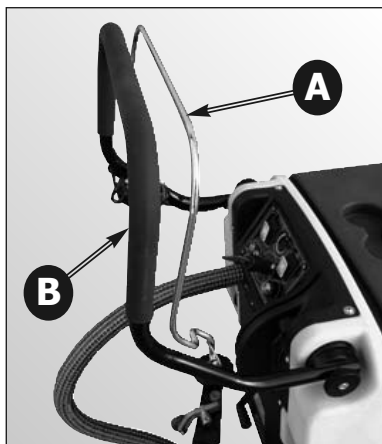

Foto 4

- A) Leva di sollevamento del tergipavimento
- B) Leva di regolazione del flusso della soluzione detergente
- C) Contatore (optional)
- D) Tubo di aspirazione

5 - INFORMAZIONI TECNICHE

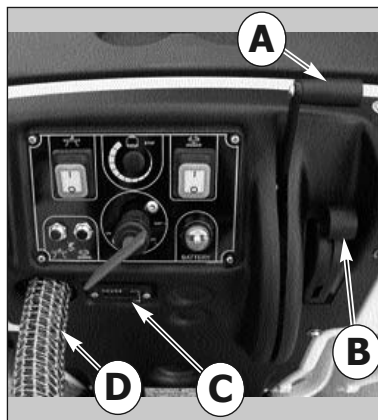

Foto 5

Modello AC 230V

- A) Interruttore motore aspirazione
- B) Interruttore generale ON/OFF
- C) Interruttore motore spazzola
- D) Regolazione del dosaggio automatico del detergente (optional)

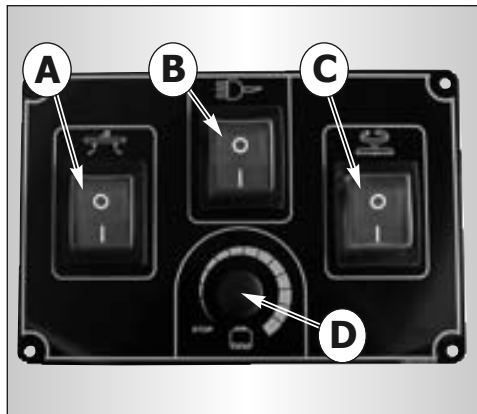

Foto 7

Modello DC 24V

- A) Interruttore motore aspirazione
- B) Regolazione del dosaggio automatico del detergente (optional)
- C) Interruttore motore spazzola
- D) Indicatore del livello di carica della batteria
- E) Interruttore generale a chiave / staccabatteria
- F) Disgiuntore termico del motore spazzola
- G) Disgiuntore termico del motore aspirazione

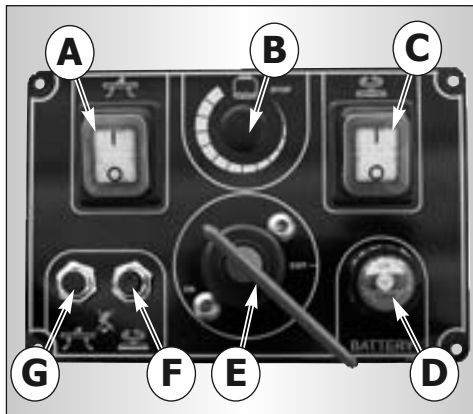

Foto 6

Modello AC 230V

- A) Leva di sollevamento del tergovantaggio
- B) Cavo di alimentazione

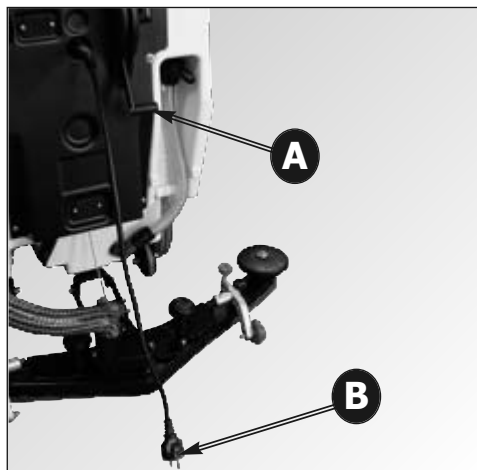

Foto 8

Modello DC 24V

- A) Tubo di scarico del serbatoio di recupero
- B) Caricabatteria
- C) Cavo di alimentazione del caricabatteria
- D) Leva di sollevamento del tergovantaggio

5 - INFORMAZIONI TECNICHE

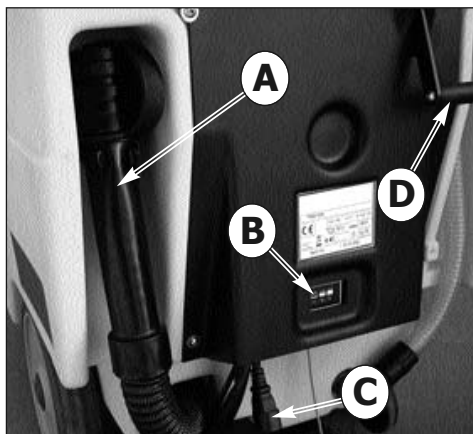
5.3 DIMENSIONI

Tutte le dimensioni sono espresse in centimetri.

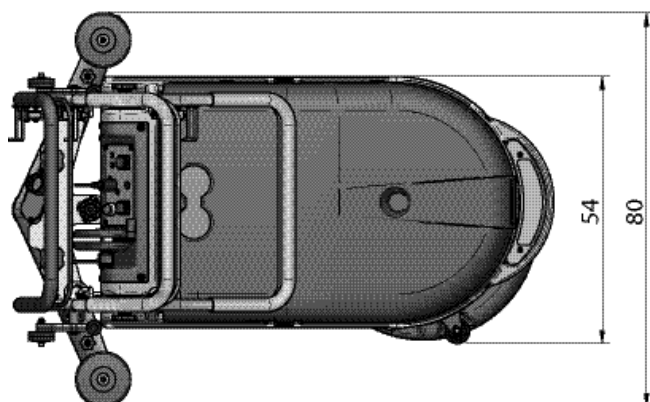
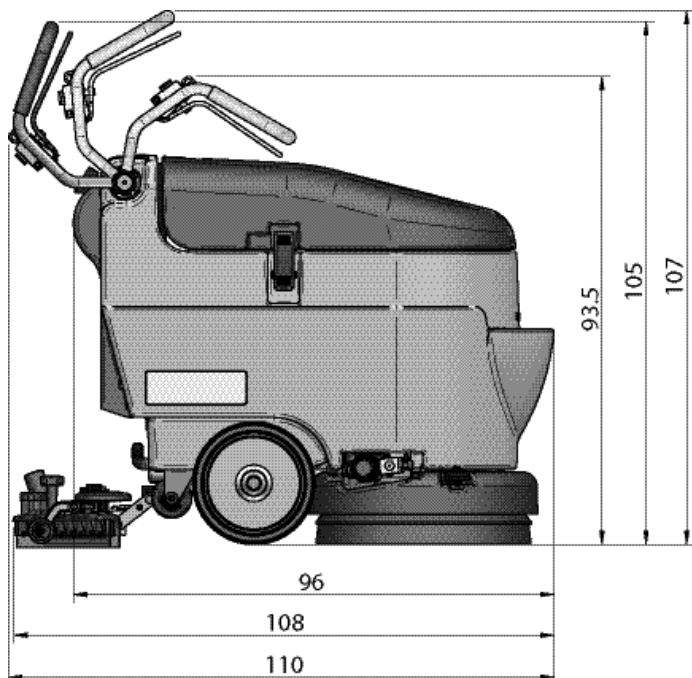

6 - INFORMAZIONI SULLA INSTALLAZIONE

6.1 APERTURA MANICO

Per sistemare il manico della macchina in posizione di lavoro (manico aperto) è necessario agire sui pomelli di sblocco (Foto 9 - A) posizionati alle due estremità del manico; svitare i pomelli in modo da sbloccare il manico e tirare il manico verso l'alto fino a raggiungere la posizione di lavoro desiderata.

Una volta posizionato il manico, riavvitare i pomelli per bloccare il manico e consentire il lavoro dell'operatore.



Foto 9

Manico in posizione chiusa



Foto 10

Manico in posizione intermedia

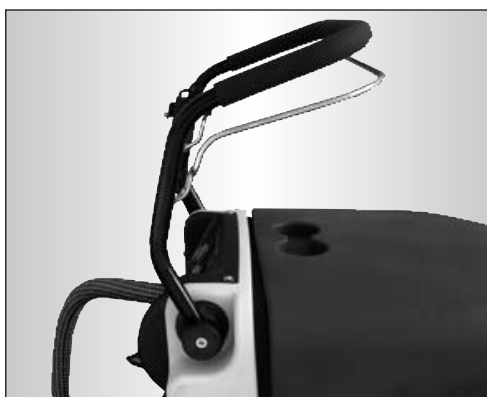

Foto 11

Manico in posizione aperta

6 - INFORMAZIONI SULLA INSTALLAZIONE

6.2 INSTALLAZIONE BATTERIA

Il vano di alloggiamento della batteria è situato nel serbatoio soluzione (Foto 13 - Foto 14) e per accedervi occorre sollevare il coperchio di chiusura del serbatoio (Foto 12 - A);

per sollevare il coperchio, aprire le staffe di chiusura posizionate sui lati della macchina (Foto 12 - B) (Foto 12 - C);

sollevare il coperchio e ruotarlo verso l'alto fino a raggiungere la posizione mostrata nella Foto 13.

Inserire le batterie nell'apposita sede (Foto 14) controllando attentamente che siano in perfetto stato.

6.2.1 COLLEGAMENTO DELLE BATTERIE

Posizionare l'interruttore generale (Foto 5 - B) (Foto 7 - E) in posizione di macchina spenta così come i comandi sul pannello di controllo

(⚠) Fissare i cablaggi alle batterie collegando i morsetti esattamente e solo sui poli contraddistinti dallo stesso simbolo (cablaggio rosso "+", cablaggio nero "-") secondo lo schema di connessione riportato nella foto 15

(!) Un eventuale cortocircuito delle batterie può provocare esplosioni!

Nella Foto 14 è visibile come deve esser eseguito il corretto collegamento delle batterie.

(!) Chiudere il vano batteria sollevando e ruotando verso basso il coperchio del serbatoio di recupero; bloccare il coperchio mediante la chiusura delle staffe (Foto 12 - B) .



Foto 12



Foto 13

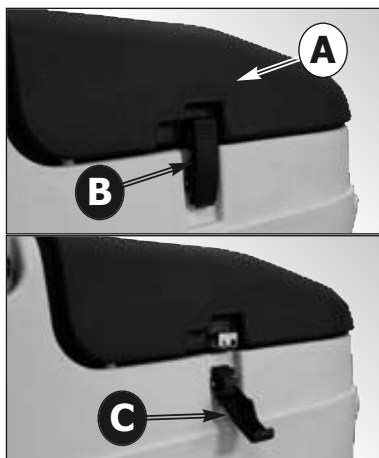

Foto 14



Foto 15

A) Vano batterie con 2 batterie 12V

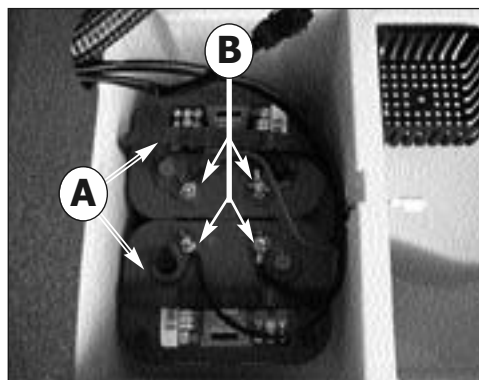
B) Connessione delle batterie

6 - INFORMAZIONI SULLA INSTALLAZIONE

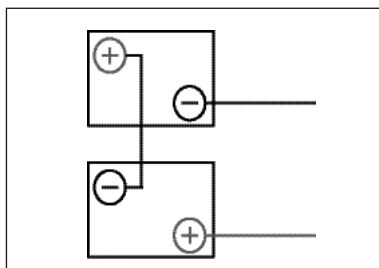
6.3 CONFIGURAZIONE CARICABATTERIA

Far eseguire solo da Tecnici specializzati. Al momento dell'acquisto della lavasciuga il caricabatteria integrato **è configurato per il funzionamento con batterie senza manutenzione OPTIMA**. Qualora si intenda equipaggiare la lavasciuga con batterie al Pb-Acido o GEL/AGM occorre agire come segue:

(!) VISUALIZZAZIONE DELLE IMPOSTAZIONI DEL CARICABATTERIA

Le impostazioni di carica del caricabatteria sono indicate dal lampeggio dei LED luminosi all'accensione del carica batteria stesso.

- **LED luminoso ROSSO (Foto 16 - B) lampeggia 2 volte** = caricabatteria configurato per batterie **PB-Acido**

- **LED luminoso VERDE (Foto 16 - C) lam-**

peggia 2 volte = caricabatteria configurato per batterie **OPTIMA** o **GEL/AGM**

E' possibile eseguire questo tipo di verifica senza che le batterie siano collegate.

(!) CONFIGURAZIONE DIP-SWITCH PER CARICABATTERIA CBHD1 24V 10A

Per impostare la curva di carica per batterie al Pb-Acido, batterie al GEL/AGM oppure batterie OPTIMA è necessario **agire sugli interruttori (dip-switch) posti all'interno del caricabatteria (Foto 16 - D) (Foto 16 - F)**.

Per accedere al dip-switch occorre smontare il coperchio inferiore del caricabatteria (Foto 16 - A) oppure il tappo di plastica (Foto 16 - E).

Per la configurazione del tipo di carica per i vari tipi di batterie occorre disporre i dip-switch SW1 come indicato nella seguente Tabella A:



Foto 16

- A) Coperchio del caricabatteria
- B) Indicatore luminoso "LED" rosso batteria scarica
- C) Indicatore luminoso "LED" verde batteria carica
- D) Interruttori Dip-Switch
- E) Tappo per accesso ai Dip-Switch
- F) Interruttori Dip-Switch SW1 per settaggio curva di carica

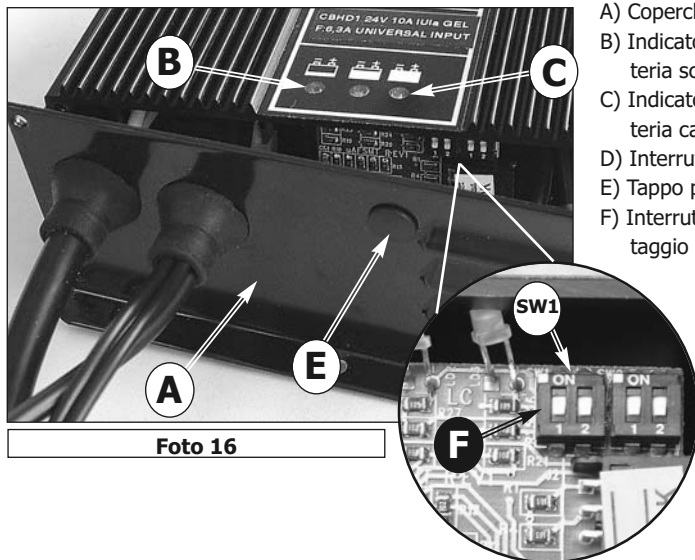

Tabella A

Tipo di batteria	SW1	
	Dip-Switch 1	Dip-Switch 2
Optima	ON	ON
Pb-Acido	ON	OFF
Gel / AGM	OFF	ON

7 - INFORMAZIONI DI UTILIZZO

7.1 PREPARAZIONE MACCHINA

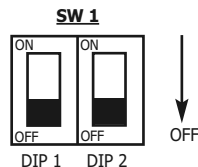
(!) Prima di iniziare a lavorare, indossare scarpe antiscivolo, guanti ed ogni altro dispositivo di protezione personale indicato dal fornitore del detergente impiegato o richiesto dall'ambiente in cui si opera.

(⚙) Eseguire le seguenti operazioni prima di iniziare a lavorare, fare riferimento ai relativi paragrafi per una dettagliata descrizione di queste fasi:

Controllare il livello di carica della batteria e procedere alla ricarica, se necessario (vedi 7.2).

Montare la spazzola o il disco trascinatore (con il disco abrasivo) del tipo opportuno per la superficie ed il lavoro da svolgere (vedi 7.3).

Montare il tergilpavimento, verificare che sia ben fissato, collegato al tubo di aspirazione e con le lame di asciugatura non eccessivamente usurate (vedi 7.5).

Riempire il serbatoio soluzione attraverso il foro anteriore con acqua pulita e detergente non schiumogeno in concentrazione adeguata. Lasciare un dislivello di 2 cm fra la bocca del tappo ed il livello del liquido (vedi 7.9).

(⚙) Per evitare pericoli, si consiglia di prendere di mestichezza con i movimenti della macchina, facendo delle prove su una superficie ampia e senza ostacoli.

Per ottenere i migliori risultati in termini di pulizia e durata dell'apparecchiatura suggeriamo alcune semplici, ma importanti procedure:

- Individuare l'area di lavoro, allontanando i possibili ostacoli d'intralcio; se la superficie è molto ampia, operare per aree rettangolari contigue e parallele fra loro.

- Scegliere una traiettoria di lavoro rettilinea ed iniziare a lavorare dalla zona più remota per evitare di ripassare su aree già pulite.

7.2 RICARICA DELLE BATTERIE

Collegare il cavo di prolunga al cavo di alimentazione del caricabatteria (Foto 18 - A) e connetterlo ad una presa di rete.

All'accensione il caricabatterie esegue un test sulla tensione della batteria per decidere se iniziare o

meno il processo di ricarica. Se la batteria non è connessa al caricabatteria lampeggerà il LED rosso (Foto 17-A). Se il test ha dato esito positivo trascorso 1 secondo avrà inizio la carica delle batterie, con il LED rosso acceso.

Durante il processo di carica l'avanzamento della carica è segnalato tramite tre indicatori luminosi LED: rosso, giallo e verde.

Il LED verde (Foto 17 - C) segnala che il processo di carica è terminato.

Scollegare il caricabatteria dalla rete.

(!) Per ulteriori informazioni consultare il manuale di utilizzo e sicurezza del costruttore del caricabatteria.

Se la macchina è equipaggiata con **batteria Pb-Acido**, ricaricare solo in un luogo ben ventilato, sollevare il serbatoio superiore ed aprire i tappi della batteria.

(⚙) Seguire il manuale di utilizzo e sicurezza del costruttore delle batterie (vedi paragrafo manutenzione batterie).

Controllare regolarmente l'intensità del liquido degli elementi con il densimetro: se uno o più elementi risultassero scarichi e gli altri completamente carichi, la batteria è danneggiata e va quindi sostituita o riparata (fare riferimento al manuale di servizio della batteria).



Foto 17



Foto 18

- A) Cavo di alimentazione del caricabatteria
- B) Caricabatteria

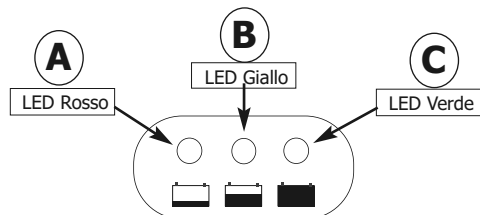
7 - INFORMAZIONI DI UTILIZZO

7.3 MONTAGGIO E SMONTAGGIO DELLA SPAZZOLA

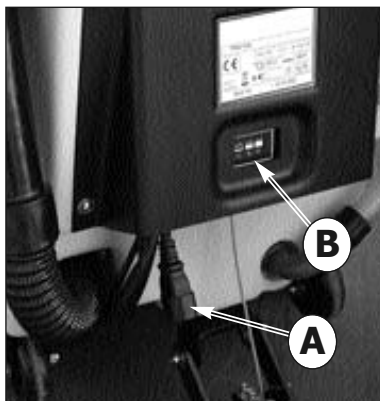
(!) Non lavorare mai senza la spazzola o il disco trascinatore con disco abrasivo perfettamente installati sulla macchina.

Per il montaggio:

Posizionare la spazzola sul pavimento;

Solleverla il tergipavimento tramite l'apposita leva (Foto 4 - A).

Impugnare il manubrio (Foto 1 - A) e facendo leva su di esso sollevare la parte anteriore della macchina ruotandola sulle ruote posteriori;

posizionarla sopra la spazzola facendo attenzione che la flangia di aggancio della spazzola si trovi sotto l'innesto metallico della macchina (Foto 19).

Accendere la macchina tramite la chiave d'accensione (Foto 7 - E) o l'interruttore generale sul pannello comandi (Foto 5 - B).

Selezionare la rotazione della spazzola tramite l'apposito interruttore (Foto 5 - C ; Foto 7 - C) ed avviare la rotazione della spazzola azionando la leva di comando (Foto 2 - A): in questo modo la spazzola si aggancia automaticamente.

Per il montaggio del disco trascinatore seguire la stessa procedura.

(!) Non permettere che la lunghezza delle setole della spazzola si riduca al di sotto di 1 cm.

(!) Non permettere che lo spessore dei dischi abrasivi si riduca al di sotto di 1 cm.

Lavorare con la spazzola troppo consumata o con il disco abrasivo troppo sottile può provocare danni alla macchina ed al pavimento.

Controllare regolarmente lo stato di usura di questi componenti prima di iniziare il lavoro.

Per lo smontaggio o la sostituzione:

Solleverla il tergipavimento tramite l'apposita leva (Foto 4 - A).

Impugnare il manubrio (Foto 1 - A) e facendo leva su di esso sollevare la parte anteriore della macchina ruotandola sulle ruote posteriori;

Selezionare la rotazione della spazzola tramite l'apposito interruttore (Foto 5 - C ; Foto 7 - C) ed avviare la rotazione della spazzola azionando la leva di comando (Foto 2 - A);

rilasciare la leva di comando per fermare la rotazione della spazzola;

in questo modo la spazzola si sgancia automaticamente.

Per lo smontaggio del disco trascinatore seguire la stessa procedura.

7.4 SPOSTAMENTO DELLA MACCHINA

Per lo spostamento della macchina non in fase di lavoro, operare come indicato di seguito:

Spingere la macchina tramite la chiave d'accensione (Foto 7 - E) o l'interruttore generale sul pannello comandi (Foto 5 - B).

Solleverla il tergipavimento tramite l'apposita leva (Foto 4 - A).

Impugnare il manubrio (Foto 1 - A) e facendo leva su di esso sollevare la parte anteriore della macchina ruotandola sulle ruote posteriori (Foto 19).

Mantenendo la macchina in tale condizione, spingerla dove necessario per il lavoro o il rimessaggio.



Foto 19



Foto 20

7 - INFORMAZIONI DI UTILIZZO

7.5 MONTAGGIO TERGIPAVIMENTO

Avvitare leggermente i pomelli (Foto 21 - A) sui perni di fissaggio del tergipavimento (Foto 23 - B); posizionare il tergipavimento sul supporto inserendo i perni nelle asole situate sul supporto del tergipavimento (Foto 21 - B).

Fissare il tergipavimento al supporto avvitando i due pomelli (Foto 22).

Inserire saldamente il tubo di aspirazione proveniente dalla macchina nel raccordo di innesto posto sul corpo del tergipavimento (Foto 22 - D).

7.6 SMONTAGGIO TERGIPAVIMENTO

Scollare il tubo di aspirazione dal raccordo di innesto posto sul corpo del tergipavimento (Foto 22 - D).

Svitare i due pomelli (Foto 21 - A) e tirare il tergipavimento per liberarlo dalla propria sede.

7.7 REGOLAZIONE TERGIPAVIMENTO

Il pomello a vite posto sul supporto del tergipavimento (Foto 22 - B) regola l'inclinazione del tergipavimento rispetto al suolo. Le due manopole rosse ai lati (Foto 22 - A), collegate alle ruote posteriori del tergipavimento, servono per regolare la pressione del tergipavimento sul suolo.

La perfetta regolazione prevede che lama in gomma posteriore, strisciando in movimento, fletta in ogni suo punto, formando con il pavimento un angolo di 45° circa.

Durante il lavoro della macchina (avanzamento) si può intervenire sui pomelli (Foto 22 - B) (Foto 22 - A) per regolare l'inclinazione e la pressione del tergipavimento in modo che l'asciugatura sia uniforme lungo tutta la lunghezza del tergipavimento. Tratti umidi indicano un'asciugatura insufficiente; agire sui pomelli di regolazione per ottimizzarne l'efficacia.



Foto 21

- A) Pomello di fissaggio del tergipavimento
- B) Asola di aggancio del tergipavimento sul supporto

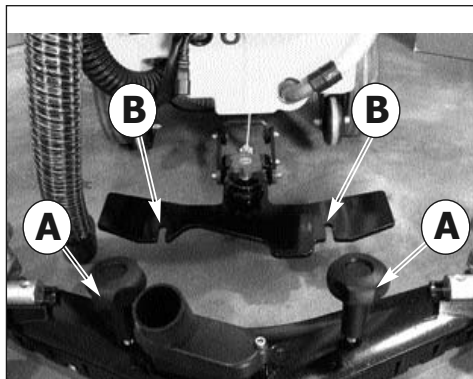

Foto 22

- A) Pomello di regolazione della pressione del tergipavimento
- B) Pomello di regolazione dell'inclinazione del tergipavimento
- C) Ruota del tergipavimento
- D) Tubo di aspirazione

7 - INFORMAZIONI DI UTILIZZO

7.8 SOSTITUZIONE DELLE LAME IN GOMMA DEL TERGIPAVIMENTO

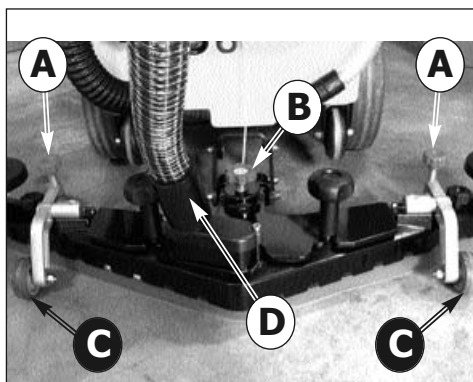
Smontare il tergipavimento dal suo supporto (vedi 7.6).

Svitare completamente i pomelli di fissaggio del supporto delle lame (Foto 23 - A); premere sui perni del supporto delle lame (Foto 24 - A) da entrambe i lati fino a far uscire dal corpo del tergipavimento il supporto di plastica interno (Foto 25 - A).

Sfilare le lame in gomma dal supporto di plastica tirandole da un'estremità (Foto 26 - A).

Inserire sul supporto di plastica la nuova lama in gomma, incastrando i perni di plastica nelle corrispondenti aperture sulla lama.

Reintrodurre il supporto di plastica dentro il corpo del tergipavimento e fissarlo saldamente avvitando i pomelli di ancoraggio (Foto 24-A) (Foto 23-A). Rimontare il tergipavimento sul suo supporto (vedi 7.5).



Foto 23

- A) Pomelli di fissaggio del supporto delle lame del tergipavimento
- B) Pernio di fissaggio del tergipavimento

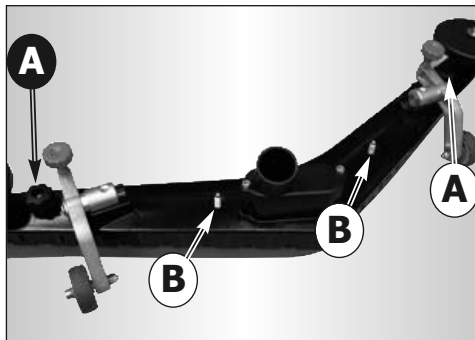

Foto 24

- A) Pernio del supporto delle lame del tergipavimento

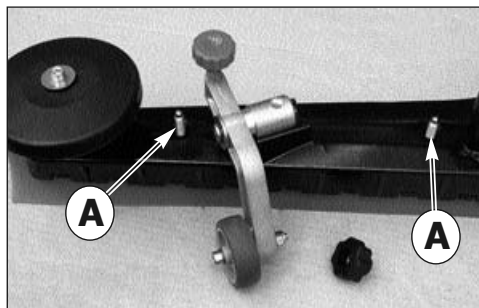

Foto 25

- A) Supporto delle lame del tergipavimento

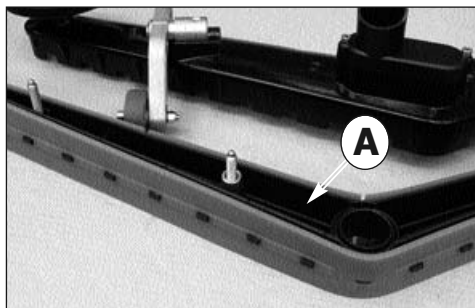

Foto 26

- A) Lama in gomma del tergipavimento

7 - INFORMAZIONI DI UTILIZZO

7.9 RIEMPIMENTO, VISUALIZZAZIONE DEL LIVELLO DI RIEMPIMENTO E SVUOTAMENTO DEL SERBATOIO SOLUZIONE

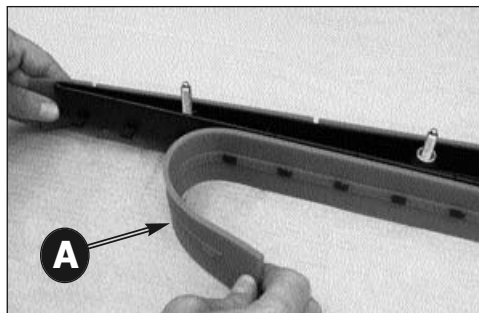
(☞) **La temperatura dell'acqua o del detergente immesso non deve essere superiore ai 50°C**

(☞) Ad ogni riempimento del serbatoio soluzione (Foto 1 - D), provvedere sempre a svuotare il serbatoio recupero (Foto 3 - C) (vedi 7.10).

7.9.1 RIEMPIMENTO DEL SERBATOIO SOLUZIONE

(!) **Il riempimento del serbatoio della soluzione detergente NON deve essere effettuato con la macchina in posizione sollevata.**

- Versare nel serbatoio la quantità richiesta del prodotto chimico, considerando la quantità percentuale (%) del fornitore, riferita alla capacità del serbatoio pieno indicata nella scheda del prodotto.

(!) Utilizzare esclusivamente prodotti idonei al pavimento ed allo sporco da rimuovere.

- Versare l'acqua nell'apertura di carico posta nella parte anteriore della macchina (Foto 27 - A).



Foto 27

A) Apertura per il riempimento del serbatoio soluzione con filtro

B) Tappo di chiusura

Lasciare un dislivello di 2 cm fra la bocca del tappo ed il livello del liquido. Non riempire oltre questa misura!

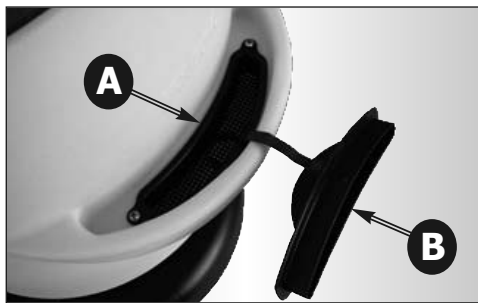
(☞) **La macchina è stata progettata per essere impiegata con detersivi non schiumogeni e biodegradabili, specifici per lavapavimenti. L'utilizzo di altri prodotti chimici, (come ad esempio ipoclorito di sodio, ossidanti, solventi od idrocarburi) può danneggiare o distruggere la macchina.**

- Seguire le norme di sicurezza specificate nel relativo paragrafo e sul contenitore del detergente.

- Per una lista completa dei detersivi adeguati disponibili, contattare il costruttore della macchina.

(☞) **Utilizzare sempre detersivi non schiumogeni**

- Non lasciare incustodita la gomma dell'acqua per il riempimento ed inserirla completamente nel serbatoio, potrebbe spostarsi e bagnare parti delicate della macchina.

- Chiudere il serbatoio con il relativo tappo (Foto 1 - B).

7.9.2 VISUALIZZAZIONE DEL LIVELLO DI RIEMPIMENTO DEL SERBATOIO SOLUZIONE

Il livello di riempimento del serbatoio della soluzione detergente può essere visualizzato tramite il



Foto 28

A) Tubo di scarico del serbatoio soluzione con visualizzazione del livello

B) Tappo per lo scarico del serbatoio soluzione

tubo trasparente posto nella parte posteriore della macchina (Foto 28 - A).

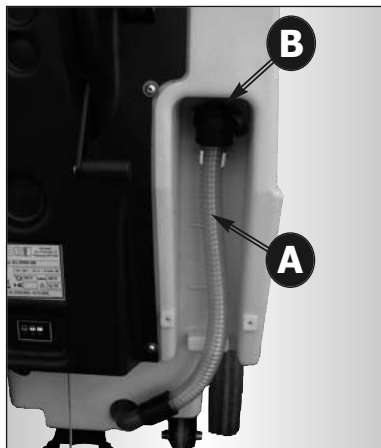
7.9.3 SVUOTAMENTO DEL SERBATOIO SOLUZIONE

Lo svuotamento del serbatoio della soluzione detergente può essere effettuato tramite il tubo trasparente posto nella parte posteriore della macchina (Foto 28 - A).

- Sganciare il tubo dal suo alloggiamento e posizionarlo in corrispondenza di un contenitore o di un tombino di scarico.

- Togliere il tappo di chiusura del tubo (Foto 28 - B) ed attendere il completo svuotamento del serbatoio.

- Terminato lo svuotamento, chiudere il tubo con il tappo e riagganciarlo nel suo alloggiamento.

7 - INFORMAZIONI DI UTILIZZO

7.9.4 PULIZIA DEL FILTRO DELLA SOLUZIONE DETERGENTE

Assicurarsi che il serbatoio soluzione sia vuoto.

Svitare il tappo del filtro (Foto 29 - A) e rimuovere l'elemento filtrante in rete metallica.

Lavare l'elemento filtrante con acqua corrente per rimuovere le ostruzioni e lo sporco.

Dopo il lavaggio, riposizionare l'elemento filtrante nel suo alloggiamento e richiudere il filtro avvitando bene il tappo per evitare perdite durante il funzionamento.



Foto 29

- A) Filtro della soluzione detergente
- B) Elettrovalvola
- C) Spazzola
- D) Carter coprispazzola
- E) Ruota paracolpi

7.10 SCARICO DEL SERBATOIO DI RECUPERO

Lo scarico delle acque sporche deve essere effettuato in linea con le normative nazionali. L'utilizzatore ha la completa responsabilità di assicurare il rispetto di queste regole.

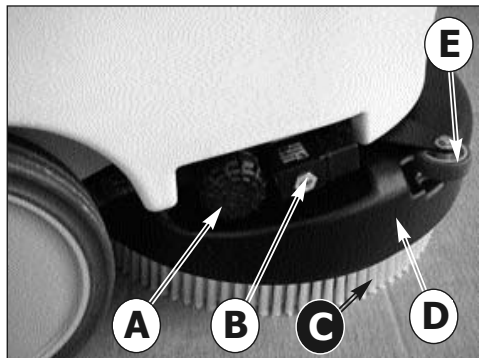
Quando è terminata la soluzione detergente, prima di procedere al riempimento del serbatoio (vedi 7.9) occorre sempre svuotare il serbatoio di recupero.

In generale, si può svuotare il serbatoio di recupero tutte le volte che lo si desidera, anche in fasi intermedie del ciclo di lavoro.

Il volume del serbatoio di recupero è superiore a quello per la soluzione detergente, per cui non si dovrebbe mai verificare una situazione di potenziale pericolo per il motore di aspirazione; ad ogni buon conto, c'è un galleggiante di sicurezza (Foto 3 - B) che interviene spegnendo il motore di aspirazione qualora il livello di liquido sporco sia eccessivo.

(⚠) Se per qualche motivo si nota una perdita di acqua o schiuma da sotto i serbatoi, spegnere immediatamente il motore di aspirazione e procedere

allo svuotamento del serbatoio di recupero.

Per scaricare il serbatoio:

- Condurre la macchina nel luogo adatto per lo scarico dell'acqua sporca, preferibilmente un WC o uno scolo fognario (osservare le regole nazionali per lo smaltimento delle acque reflue).

- Lo svuotamento del serbatoio di recupero può essere effettuato tramite il tubo situato nella parte posteriore sinistra della macchina (Foto 30 - A).

- Sganciare il tubo dal suo alloggiamento (Foto 31) e posizionarlo in corrispondenza del tombino di scarico.

- Stringere il manicotto in gomma per regolare il flusso di scarico (Foto 31), svitare il tappo di chiusura del tubo ed attendere il completo svuotamento del serbatoio.

- Terminato lo svuotamento, riavvitare il tappo di chiusura e riagganciare il tubo nel suo alloggiamento.

Dopo lo svuotamento, verificare la quantità di sporco residuo nel serbatoio di recupero sollevando il cofano e, se necessario, lavarlo internamente.



Foto 30

- A) Tubo di scarico del serbatoio di recupero con flusso regolabile



Foto 31

7 - INFORMAZIONI DI UTILIZZO



Foto 32

7.11 REGOLAZIONE DELLA QUANTITA' DELLA SOLUZIONE DETERGENTE.

E' possibile regolare il flusso di uscita della soluzione detergente mediante il rubinetto posizionato a destra del pannello dei comandi.

Posizionare la leva di regolazione del flusso della soluzione detergente in una posizione intermedia tra la chiusura (Foto 33 - A) e l'apertura massima (Foto 33 - B) in base al tipo di pulizia da eseguire.

La macchina è dotata di elettrovalvola e l'uscita della soluzione detergente avviene solo in fase di lavoro agendo sulla leva di comando (Foto 2 - A); per l'uscita della soluzione detergente occorre posizionare su "ON" l'interruttore della rotazione della spazzola (Foto 5 - C ; Foto 7 - C).



Foto 33

Rubinetto di regolazione della soluzione detergente

A: Rubinetto chiuso

B: Rubinetto aperto

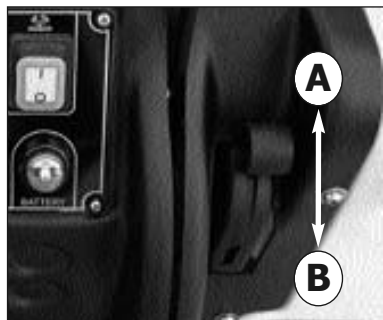
7.12 ASCIUGATURA CON LA SPAZZOLA SOLLEVATA.

Lo speciale supporto del tergilavaggio a parallelogramma mobile (Foto 34) consente di sollevare la macchina - ruotandola sulle ruote posteriori - mantenendo il tergilavaggio sul suolo.

E' quindi possibile effettuare l'asciugatura del pavimento con la spazzola sollevata dal suolo (Foto 35).



Foto 34



Foto 35

7 - INFORMAZIONI DI UTILIZZO

7.13 GUIDA DELLA MACCHINA

Modello "45E"

Collegare alle rete il cavo di alimentazione (Foto 6 - B) tramite una prolunga.

Azionare l'interruttore generale (Foto 5 - B) sulla posizione ON.

Azionare l'interruttore di accensione della spazzola (Foto 5 - C)

(!) la spazzola inizierà a girare solo azionando la leva di comando (Foto 2 - A).

Azionare l'interruttore di accensione dell'aspirazione (Foto 5 - A).

Aprire il rubinetto soluzione ruotando la leva dosaggio detergente (Foto 4 - B) (Foto 33).

Abbassare il gruppo aspirante tramite la leva di sollevamento del tergilavaggio (Foto 4 - A).

Eseguire il lavaggio del pavimento, procedendo lentamente in avanti tirando la leva di comando (Foto 2 - A) per azionare la spazzola; al rilascio della leva di comando la rotazione della spazzola si interromperà dopo alcuni secondi.

Ricordarsi di sollevare il tergilavaggio prima di retrocedere per evitare guasti al tergilavaggio.

Modello "45B"

Inserire e girare la chiave di accensione (Foto 7 - E).

Controllare lo stato di carica della batteria tramite l'indicatore di carica posto sul pannello dei comandi (Foto 7 - D).

Azionare l'interruttore di accensione della spazzola (Foto 7 - C)

(!) la spazzola inizierà a girare solo azionando la leva di comando (Foto 2 - A).

Azionare l'interruttore di accensione dell'aspirazione (Foto 7 - A).

Aprire il rubinetto soluzione ruotando la leva dosaggio detergente (Foto 4 - B) (Foto 33).

Abbassare il gruppo aspirante tramite la leva di sollevamento del tergilavaggio (Foto 4 - A).

Eseguire il lavaggio del pavimento, procedendo lentamente in avanti tirando la leva di comando (Foto 2 - A) per azionare la spazzola; al rilascio della leva di comando la rotazione della spazzola si interromperà dopo alcuni secondi.

Ricordarsi di sollevare il tergilavaggio prima di retrocedere per evitare guasti al tergilavaggio.

7.14 METODO DI LAVORO

7.14.1 PREPARAZIONE ED AVVERTENZE

Liberare la superficie da trattare (con strumenti idonei quali aspiratori, spazzatrici, ecc.) da ogni residuo solido libero. Se non si procede con questa operazione preliminare, lo sporco solido potrebbe impedire il corretto funzionamento del tergilavaggio, compromettendo la perfetta asciugatura. Questa macchina deve essere guidata esclusiva-

mente da personale addestrato.

7.14.2 CONTROLLO STATO DI CARICA DELLA BATTERIA

La sequenza di luci dell'indicatore di stato di carica (Foto 7 - D) cambia progressivamente con l'esaurimento della carica della batteria (luce verde = batteria completamente carica; luce gialla = batteria carica a metà; luce rossa = batteria scarica). Quando si accende la luce rossa, spegnere il motore spazzole, chiudere l'erogazione soluzione, terminare eventualmente di asciugare il piccolo residuo umido e portarsi presso il luogo del caricabatterie per procedere alla ricarica della batteria.

(!) Le batterie si possono danneggiare irrimediabilmente se il livello di carica residua si riduce troppo (vedere il manuale di uso della batteria), non forzare la scarica della batteria oltre i limiti fissati dalle sicurezze, spegnendo e riaccendendo la chiave od in nessun altro modo.

7.14.3 LAVAGGIO DIRETTO O PER SUPERFICI LEGGERMENTE SPORCHE

Lavaggio ed asciugatura in un unico passaggio.

Preparare la macchina come descritto precedentemente e utilizzarla come descritto nel paragrafo 7.13

(☞) Mai utilizzare la macchina senza soluzione detergente, si potrebbe danneggiare il pavimento.

7.14.4 LAVAGGIO INDIRETTO O PER SUPERFICI MOLTO SPORCHE

Lavaggio ed asciugatura in diversi passaggi.

Preparare la macchina come descritto precedentemente.

Prima operazione:

Eseguire il lavaggio come descritto nel paragrafo 7.13 senza però procedere all'asciugatura del pavimento.

Lasciare che la soluzione detergente faccia effetto sullo sporco, secondo quanto indicato nelle informazioni relative al detergente utilizzato.

Seconda operazione:

Procedere come spiegato nel paragrafo precedente del "Lavaggio Diretto" (7.14.3) per procedere anche con l'asciugatura del pavimento.

(☞) Mai utilizzare la macchina senza soluzione detergente, si potrebbe danneggiare il pavimento.

7.14.5 OPERAZIONI POST LAVAGGIO

Chiudere l'erogazione del detergente.

Dopo aver asciugato completamente la superficie da eventuali leggere tracce d'acqua, attendere qualche secondo, poi sollevare il tergilavaggio e

7 - INFORMAZIONI DI UTILIZZO

spegnerne il motore d'aspirazione.

Dirigersi verso un punto adatto di scarico dei serbatoi; svuotare e pulire i serbatoi (vedere il paragrafo 7.10).

Spegnerne la macchina con la chiave e toglierla dal quadro.

Procedere, se necessario, alla ricarica della batteria (vedere il paragrafo relativo).

rimessa in funzione prima di essere stata esaminata da un tecnico autorizzato dal costruttore.

7.15 NORME SPECIFICHE D'USO DEL MODELLO AC 230V

Il modello AC 230V può essere messo in funzione solamente se la tensione (voltaggio) indicata sulla targhetta corrisponde a quella a disposizione nello stabile e se la presa di corrente è fornita di messa a terra.

Non danneggiare il cavo di alimentazione, non schiacciarlo e non strapparlo.

Non passare sopra il cavo di alimentazione con la macchina. Il cavo potrebbe avvolgersi negli organi in movimento causando un corto circuito.

(⚠) ATTENZIONE!!! - Il modello AC 230V ha parti in tensione o percorse da corrente, il contatto con le quali può provocare gravi lesioni e persino la morte.

- Prima di qualunque operazione sulla macchina è necessario scollegare la stessa dalla rete elettrica.

- Non toccare mai cavi elettrici difettosi o che presentino segni d'usura.

- Prima di accedere all'impianto elettrico occorre disinserire la macchina e staccarla dalla presa di corrente.

- Qualora si riscontrassero nei cavi elettrici difetti, danni o screpolature, sostituirli immediatamente con ricambi originali.

- I collegamenti a rete devono essere protetti almeno contro gli spruzzi d'acqua.

- Per il collegamento a rete della macchina utilizzare solo prolunghes conformi alle normative di sicurezza in vigore.

- La presa di rete a cui la macchina è collegata deve essere provvista di interruttore salvavita.

- E' assolutamente vietato l'uso della macchina in prossimità di piscine o specchi d'acqua.

(⚠) SITUAZIONI D'EMERGENZA

In casi d'emergenza:

- Scollegare immediatamente la macchina dalla rete elettrica.

- Applicare immediatamente le misure di pronto soccorso.

In caso di incidente, la macchina non deve essere

8 - INFORMAZIONI DI MANUTENZIONE

(🔑) Girare la chiave, toglierla dal quadro comandi e scollegare il connettore batteria dal cablaggio della macchina.

(🔧) Far eseguire gli interventi sull'impianto elettrico e tutte le operazioni di manutenzione e riparazione (particolarmente quelle non esplicitamente descritte in questo manuale) solo a centri assistenza autorizzati o a personale tecnico specializzato esperto nel settore e nelle rilevanti norme di sicurezza.

La regolarità della manutenzione sulla macchina, seguendo attentamente le indicazioni del costruttore, garantisce un migliore rendimento ed una maggiore durata della macchina.

8.1 SERBATOI

Scaricare i due serbatoi come descritto nei relativi paragrafi.

Rimuovere lo sporco solido riempiendo e scaricando i serbatoi fino all'effettiva eliminazione di tutto lo sporco: utilizzare per l'operazione un tubo di lavaggio o simili.

(!) **Acqua calda oltre i 50°, idropulitrice ad alta pressione o spruzzi troppo violenti possono danneggiare i serbatoi e la macchina.**

Lasciare il coperchio dei serbatoio di recupero sollevato e il tappo del serbatoio soluzione aperto (solo con macchina a riposo), in modo che i serbatoi possano asciugarsi ed evitare così il formarsi di cattivi odori.

8.2 FILTRO DELLA SOLUZIONE DETERGENTE

Per la pulizia del filtro della soluzione detergente, (Foto 29 - A) procedere come specificato nel paragrafo 7.9.4.

8.3 TUBO DI ASPIRAZIONE

Staccare il tubo d'aspirazione dal tergapavimento (Foto 22 - D)

Ora è possibile lavare e liberare il tubo da ostruzioni.

Infilare saldamente il tubo sul corpo del tergapavimento.

8.4 TERGIPAVIMENTO

(!) Non maneggiare il tergapavimento a mani nude, indossare guanti ed ogni indumento protettivo adatto per l'operazione.

Staccare il tergapavimento dalla macchina e pulirlo sotto acqua corrente con una spugna o una spazzola.

Controllare l'efficacia ed il consumo delle lame a contatto con il pavimento. Queste hanno il compito di raschiare la pellicola di detergente ed acqua sul pavimento ed isolare la porzione di superficie per ottenere la massima depressione del motore di

aspirazione: in questo modo l'asciugatura della macchina è perfetta. Lavorando continuamente in questo modo, lo spigolo vivo della lamina tende ad arrotondarsi o deteriorarsi, compromettendo la perfetta asciugatura, per questo occorre sostituire le lame del tergapavimento.

Per sostituire le lame consumate, seguire il paragrafo relativo, girare le lame per consumare gli altri spigoli vivi o montarne altre nuove.

8.5 ACCESSORI

Rimuovere e pulire le spazzole o i dischi trascinatori.

(!) Controllare attentamente che non ci siano incastrati corpi estranei come parti metalliche, viti, trucioli o corde e simili, per evitare di danneggiare il pavimento e la macchina.

Verificare la planarità di lavoro delle spazzole (controllare se si è verificato un consumo irregolare sulle spazzole o sui dischi abrasivi)

Utilizzare solamente accessori suggeriti dal costruttore, altri prodotti possono compromettere la sicurezza.

8.6 CORPO MACCHINA

Per pulire il corpo esterno della macchina, utilizzare una spugna od un panno, aiutandosi, se necessario con una spazzola morbida per vincere lo sporco ostinato. La superficie antiurto della macchina è rugosa per evitare di evidenziare graffi procurati durante l'utilizzo, tuttavia questa soluzione non facilita l'asportazione di macchie persistenti sulla superficie.

È vietato l'utilizzo di macchine a vapore, di tubi con acqua corrente o idropulitrice.

8.7 BATTERIE

Batterie PB-ACIDO

Eseguire le operazioni di manutenzione in accordo con le istruzioni del costruttore e con tutte le indicazioni qui espresse.

Lasciare scoperte (non completamente immerse nella soluzione acida) le piastre degli elementi procura una rapida ossidazione e compromette irrimediabilmente la funzionalità dell'elemento.

La trascinazione di soluzione acida può corrodere la macchina.

Utilizzare caricabatteria suggeriti dal costruttore e comunque adatti al tipo di batteria da caricare.

Ricaricare le batterie sempre in stanze ben ventilate, esiste il rischio di esplosione!

L'utilizzo di batterie al Gel o senza manutenzione è molto consigliato.

Batterie GEL

Eseguire le operazioni di manutenzione in accordo con le istruzioni del costruttore e con tutte le indi-

8 - INFORMAZIONI DI MANUTENZIONE

cazioni qui espresse.

Utilizzare solamente caricabatterie suggeriti dal costruttore.

8.8 DISGIUNTORI TERMICI

La macchina è dotata di protezioni elettriche dei principali organi di funzionamento per evitare costosi guasti.

In particolare, sono presenti degli interruttori - detti disgiuntori termici - per la salvaguardia del motore di aspirazione (Foto 7 - G) e per il motore della spazzola (Foto 7 - F).

Quando uno di questi disgiuntori termici interviene automaticamente, per riattivare la funzionalità di-

sabilitata è sufficiente premere a fondo l'interruttore scattato.

L'intervento dei disgiuntori termici, specie nelle prime settimane di vita della macchina, potrebbe non avere effettive origini da malfunzionamento della macchina, tuttavia occorre far controllare da un tecnico specializzato il corretto funzionamento del dispositivo in oggetto qualora il relativo disgiuntore continui ad intervenire.

8.9 PERIODICITÀ

Per tutte le operazioni qui descritte fare riferimento alle istruzioni ed avvertenze dettagliate nei relativi paragrafi.

	Al bisogno	Dopo ogni utilizzo	Settimanalmente	Mensilmente
Smontaggio e lavaggio del tergapavimento		X		
Svuotamento del serbatoio di recupero	X			
Svuotamento, risciacquo o disinfezione del serbatoio di recupero		X		
Ricarica delle batterie	X	X		
Controllo usura delle lame di aspirazione		X		
Smontaggio della spazzola e controllo dello stato di usura. Verificare che non ci siano elementi estranei che impediscono il movimento o l'efficacia degli organi di pulizia.		X		
Controllo visivo dello stato generale della macchina		X		
Verificare che i tubi e i condotti di aspirazione non siano intasati o ostruiti			X	
Pulizia generale del piatto spazzole, supporto e tergapavimento				X
Verificare i movimenti di salita e discesa del tergapavimento				X
Ingrassaggio delle parti in movimento				X
Controllare il cavo di apertura del rubinetto della soluzione detergente				X
Pulizia delle tubazioni con liquido anticalcare				X

8.10 RICAMBI CONSIGLIATI

Sarete in grado di ottenere sempre il massimo della redditività dalla Vostra macchina tenendo sempre a disposizione il materiale di consumo più comune e

programmando manutenzioni ordinarie e straordinarie. Per l'elenco di questi ricambi fare riferimento al proprio rivenditore.

9 - INFORMAZIONI SUL CONTROLLO DI ESERCIZIO

Queste indicazioni servono per capire le cause di alcuni problemi a fronte di determinati tipi di inconvenienti; per il tipo di azione da eseguire si prega comunque di far riferimento alle sezioni specifiche sottostanti.

9.1 LA MACCHINA NON FUNZIONA

- ⊗ La chiave non è inserita o correttamente girata.
- ⊙ Inserire e girare la chiave in posizione "1" o di macchina accesa.
- ⊗ Il connettore della batteria è staccato o mal collegato al connettore del cablaggio principale.
- ⊙ Collegare saldamente i due connettori.
- ⊗ La macchina si sta ricaricando.
- ⊙ Terminare la ricarica.
- ⊗ Le batterie sono scariche.
- ⊙ Ricaricare le batterie.

9.2 NON GIRA LA SPAZZOLA

- ⊗ Non è selezionato l'interruttore del motore spazzola.
- ⊙ Premere il pulsante per attivare la spazzola.
- ⊗ E' intervenuta la protezione termica del motore della spazzola, il motore si è surriscaldato.
- ⊙ Verificare il motivo (corde o simili che impediscono il movimento, superfici eccessivamente sconnesse, ecc.) e premere il disgiuntore di ripristino.
- ⊗ Il relè del motore od il motore delle spazzole è guasto
- ⊙ Farlo sostituire.

9.3 NON SCENDE O SCENDE TROPPO POCA SOLUZIONE DETERGENTE

- ⊗ Il serbatoio soluzione è vuoto.
- ⊙ Riempire il serbatoio soluzione, dopo aver svuotato il serbatoio di recupero.
- ⊗ Il rubinetto di regolazione del flusso è chiuso o quasi chiuso.
- ⊙ Regolare / aumentare il flusso di uscita soluzione come desiderato.
- ⊗ Il filtro della soluzione detergente è ostruito in qualche punto.
- ⊙ Aprire il filtro e pulirlo rimuovendo lo sporco.

9.4 MANCA ASPIRAZIONE

- ⊗ Il tubo di aspirazione non è collegato al tergapavimento o al serbatoio di recupero.
- ⊙ Collegarlo correttamente
- ⊗ Il tubo di aspirazione, il condotto del tergapavimento sono intasati.
- ⊙ Liberare e pulire i condotti da ogni ostruzione.
- ⊗ Il motore di aspirazione è spento.
- ⊙ Attivarlo.
- ⊗ Il serbatoio di recupero è pieno.
- ⊙ Svuotarlo.
- ⊗ Il motore di aspirazione non riceve l'alimentazione elettrica o è bruciato.
- ⊙ Verificare i collegamenti e, nel secondo caso, fare

sostituire il motore.

9.5 POCA ASPIRAZIONE

- ⊗ Il coperchio del vano di aspirazione sul serbatoio di recupero non è stato serrato saldamente.
- ⊙ Serrarlo saldamente.
- ⊗ Il tubo di aspirazione, il condotto del tergapavimento od il vano di ispezione sono intasati.
- ⊙ Liberare e pulire i condotti da ogni ostruzione.

9.6 IL MOTORE SPAZZOLA O IL MOTORE ASPIRAZIONE NON SI FERMA

- ⊙ Fermare la macchina interrompendo l'alimentazione generale staccando il connettore principale della batteria e contattare il servizio tecnico.

9.7 IL TERGAPAVIMENTO NON PULISCE O NON ASCIUGA BENE

- ⊗ Le lame del tergapavimento sono usurate o trascinano sporco solido.
- ⊙ Sostituirle o pulirle.
- ⊗ La regolazione del tergapavimento non è corretta, l'avanzamento deve essere esattamente perpendicolare alla direzione di marcia.
- ⊙ Procedere alla regolazione del tergapavimento.
- ⊗ Il tubo di aspirazione, il condotto del tergapavimento sono intasati.
- ⊙ Liberare e pulire i condotti da ogni ostruzione.

9.8 IL CARICABATTERIE NON FUNZIONA

- ⊗ Non parte la ricarica della batteria.
- ⊙ Controllare che il caricabatteria sia effettivamente collegato alla batteria. Consultare il manuale del caricabatteria.

9.9 LA BATTERIA NON SI CARICA O NON MANTIENE LA CARICA.

- ⊗ La batteria è nuova e non dà il 100% delle prestazioni attese.
- ⊙ L'accumulatore raggiunge il massimo delle prestazioni dopo 20-30 cicli di ricarica completi.
- ⊗ L'elettrolito è evaporato e non copre completamente le piastre.
- ⊙ Controllare il manuale uso e manutenzione del costruttore delle batterie.
- ⊗ Vi sono vistose differenze di densità fra i vari elementi
- ⊙ Sostituire la batteria danneggiata.

Consultare sempre il manuale di uso e manutenzione delle batterie e del caricabatterie, se non si risolve il problema, contattare il servizio tecnico autorizzato.

Il costruttore NON potrà essere d'aiuto a problemi causati dall'utilizzo di batterie e caricabatterie non forniti direttamente.

1 - CONTENTS



1 - CONTENTS

2 - GENERAL INFORMATIONS

- 2.1 MANUAL PURPOSE
- 2.2 TERMINOLOGY AND SYMBOL LEGEND

- 2.3 PRODUCT IDENTIFICATION
- 2.4 SPECIFIC USE
- 2.5 TECHNICAL MODIFICATIONS

3 - SAFETY INFORMATIONS

- 3.1 BASIC RECOMMENDATIONS
- 3.2 SCRAPPING OF THE MACHINE
- 3.3 NOISE AND VIBRATIONS

4 - HANDLING INFORMATIONS

- 4.1 PACKING LIFTING AND TRANSPORT
- 4.2 CHECKS UPON DELIVERY
- 4.3 UNPACKING
- 4.4 DIMENTIONS AND WEIGHT OF THE PACKING

5 - TECHNICAL INFORMATIONS

- 5.1 SYMBOLS USED ON THE MACHINE
- 5.2 MACHINE STRUCTURE AND FUNCTIONS
- 5.3 DIMENTIONS

6 - INSTALLATION INFORMATIONS

- 6.1 HANDLEBAR POSITIONING
- 6.2 BATTERY INSTALLATION
- 6.2.1 BATTERY CONNECTION
- 6.3 BATTERY CHARGER CONFIGURATION

7 - OPERATING INFORMATIONS

- 7.1 MACHINE PREPARATION
- 7.2 BATTERY CHARGING
- 7.3 BRUSH ASSEMBLY / DISASSEMBLY
- 7.4 MACHINE TRANSPORT
- 7.5 SQUEEGEE ASSEMBLY
- 7.6 SQUEEGEE DISASSEMBLY
- 7.7 SQUEEGEE ADJUSTMENT
- 7.8 SQUEEGEE BLADES DISASSEMBLY/ ASSEMBLY
- 7.9 FILLING, CHECK OF THE FILLING LEVEL AND DRAINING THE SOLUTION TANK
- 7.9.1 FILLING OF THE SOLUTION WATER TANK
- 7.9.2 DISPLAY OF THE FILLING LEVEL OF THE SOLUTION WATER TANK

- 7.9.3 DRAINING OF THE SOLUTION WATER TANK
- 7.9.4 CLEANING OF THE CLEANING SOLUTION FILTER
- 7.10 DRAINING THE RECOVERY TANK
- 7.11 ADJUSTING THE SOLUTION WATER FLOW
- 7.12 DRYING WITH THE BRUSH RAISED.
- 7.13 DRIVING THE MACHINE
- 7.14 WORK METHOD
- 7.13.1 PREPARATION AND WARNINGS
- 7.14.2 BATTERY CHARGE LEVEL CONTROLS
- 7.14.3 DIRECT SCRUBBING OR FOR SLIGHTLY DIRTY SURFACES
- 7.14.4 INDIRECT SCRUBBING OR FOR VERY DIRTY SURFACES
- 7.14.5 POST-SCRUBBING OPERATIONS
- 7.15 SPECIFIC INSTRUCTIONS FOR THE USE OF MODEL AC 230V

8 - MAINTENANCE INFORMATIONS

- 8.1 TANKS
- 8.2 SOLUTION FILTER CLEANING
- 8.3 SUCTION HOSE
- 8.4 SQUEEGEE
- 8.5 ACCESSORIES
- 8.6 MACHINE BODY
- 8.7 BATTERY
- 8.8 THERMAL BREAKERS
- 8.9 PERIODIC MAINTENANCE
- 8.10 RECOMMENDED SPARE PARTS

9 - OPERATING CHECKS INFORMATIONS

- 9.1 THE MACHINE DOESN'T WORK
- 9.2 THE BRUSH DON'T ROTATE
- 9.3 NOT ENOUGH OR NO CLEANING SOLUTION
- 9.4 NO SUCTION
- 9.5 INSUFFICIENT SUCTION
- 9.6 THE BRUSH MOTOR OR THE SUCTION MOTOR DOESN'T STOP
- 9.7 THE SQUEEGEE DOESN'T CLEAN OR DRY EFFICIENTLY
- 9.8 THE BATTERIES DOES NOT WORK
- 9.9 THE BATTERIES DO NOT CHARGE OR DO NOT HOLD A CHARGE

2 - GENERAL INFORMATIONS

2.1 MANUAL PURPOSE

To make it easier to read about and look up various subjects, refer to the table of contents at the beginning of the section in your language.

This manual has been prepared by the manufacturer and is an integral part of the product. As such, it must be kept in a safe place for the machine's entire service life until demolition.

The customer must ensure that machine operators have read or are familiar with the contents of this manual so that they strictly follow the instructions described herein.

Constant compliance with the instructions provided in this manual is the only way to guarantee the best results in terms of safety, performance, efficiency and service life of the product you now own. Non-compliance with these rules may cause injuries to people and damage to the machine, the scrubbed surface and the environment: in no case can such injuries or damage be attributed to the manufacturer.

This manual refers in detail to the machine and provides instructions and descriptions only about the battery and the battery charger provided.

2.2 TERMINOLOGY AND SYMBOL LEGEND

For the sake of clarity and to efficiently highlight the various aspects of the instructions provided, terms and symbols were used that are defined and illustrated here below:

- **Machine.** This definition replaces the commercial name to which this manual refers.
- **Operator.** An operator is considered the person who normally uses the machine and is familiar with its operating features but does not have the specific technical skills to work on that machine.
- **Technician.** A technician is considered a person who has the experience, technical education, legislative and regulatory knowledge that allows him to carry out any type of required work, and the ability to recognize and to avoid possible risks during machine installation, operation, handling and maintenance.
- **INDICATION SYMBOL (ℹ).** Particularly important information to avoid machine malfunctions.
- **ATTENTION SYMBOL (!).** Very important information to avoid serious damage to the machine and to the environment in which it operates.
- **DANGER SYMBOL (⚠).** Vital information to avoid serious (or extreme) consequences affecting the health of persons and causing damage to the product and the environment in which it operates.

2.3 PRODUCT IDENTIFICATION

The nameplate located in the backside of the machine contains the following informations:

- Manufacturer ID
- CE mark
- Model code
- Model
- Overall power rating
- Serial number
- Year built
- Weight with maximum load

2.4 SPECIFIC USE

This machine is a floor scrubber-drier: it must be used to scrub and to vacuum liquids of flat, rigid, horizontal, smooth or moderately rough and uniform floors that are free from obstacles in both civic and industrial environments. Any other use is prohibited.

Please refer very carefully to the safety information reported in this manual.

The scrubber-drier distributes a quantity of a water and detergent solution (adjustable) on the surface to be cleaned, while the brushes remove any dirt on the ground. The machine's suction system, using a ground squeegee, perfectly dries the liquids and the dirt just removed from the front brushes in a single pass.

By efficiently combining a cleaning detergent with various types of brushes (or abrasive disks), the machine can adapt to all the various combinations of floors and dirt.

2.5 TECHNICAL MODIFICATIONS

This machine was designed and built in accordance with the fundamental requirements for user safety and health as set forth in European directives. For this reason the CE mark was placed on the ID label. The European directives to which the equipment conforms are referenced in the **Certificate of conformity** annexed to this manual. This certificate will no longer be valid if the equipment is modified in any way without the manufacturer's prior authorization.

The manufacturer reserves the right to make technical modifications to the product, without prior notice, in order to make the necessary technical upgrades or improvements. For this reason, some details of your machine may be different from the information in the sales catalogues or from the illustrations presented in this booklet. However, this will not reduce safety or invalidate the information supplied to this regard.

3 - SAFETY INFORMATIONS

3.1 BASIC RECOMMENDATIONS

(☞) Carefully read the "instruction manual" before starting, using, performing unscheduled or routine maintenance or any other work on the machine.

(!) Rigorously comply with all the instructions provided in this manual and in those for the batteries and battery chargers (with particular attention to warnings and danger notices).

The manufacturer will not be held responsible for injuries to persons or damage to property due to non-compliance with the aforementioned instructions.

(☞) Before using the machine, make sure that each part is in the correct position.

(!) The machine can only be used by personnel who have received appropriate training, who have proven their skills and who have been expressly assigned to use it. To avoid unauthorized use, keep the machine in a place that denies access to unauthorized personnel when not being used and remove the key from the control panel.

(!) Minors are prohibited from using the machine.

(!) Do not operate this machine for any other purpose except for the use for which it was specifically designed. Evaluate the type of building where it will be utilized and rigorously comply with the current safety regulations and conditions.

(☞) Do not use the machine in places without adequate lighting, in explosive environments, when harmful dirt is present (dust, gas, etc.), on roads or public passageways and in outdoor environments in general.

(!) The machine operating temperature range is +4°C to + 35°C; when not being used, store the machine in a dry and non-corrosive environment within a temperature range of between + 10°C and + 50°C.

When using the machine under any condition the humidity must range between 30% and 95%.

(☞) Never use or vacuum liquids, gases, dry dust, acids and solvents (e.g. paint thinners, acetone, etc.), even if diluted, inflammables or explosives (e.g. petrol, fuel oil, etc.); never vacuum flaming or incandescent objects.

(!) Do not use the machine on slopes or ramps steeper than 2%.

For small slopes, do not use the machine sideways, always handle it with caution and never move backwards. When transporting the machine on steeper ramps or slopes, be very careful to avoid tipping and/or uncontrolled accelerations.

The machine can be handled on ramps and/or steps only with the brush head and squeegee lifted off the ground.

(!) Never park the machine on a slope.

(☞) Never leave the machine unattended with the key in and connected; it may be left only after having disconnected it and taken the key out and guaranteeing against accidental movements and, if necessary, disconnecting it from the electrical power supply.

(☞) Make sure there are no other persons, and children in particular, in the area where the machine is being used.

(!) Do not use the machine to transport persons/things or to tow objects. Do not tow the machine.

(☞) Do not use the machine as a support surface for any weight for any reason.

Do not block the ventilation and heat dispersion openings.

(!) Do not remove, modify or by-pass the safety devices.

(!) Always use individual safety devices to ensure operator safety: aprons or safety overalls, non-slip and waterproof shoes, rubber gloves, goggles and earphones, and masks to protect the respiratory tract. Before starting to work, remove necklaces, watches, ties and other objects that may cause serious injuries.

(!) Do not insert hands between moving parts.

(☞) Do not use detergents that differ from those required and follow the instructions indicated on the relative safety sheets. Detergents should be stored in a place that is inaccessible to children. In case of contact with the eyes, rinse immediately with copious amounts of water and, if swallowed, immediately consult a physician.

Make sure that the battery charger power sockets are connected to an efficient earthing system and that they are protected by magneto thermal and differential circuit breakers.

(!) Follow the battery manufacturer's instructions and comply with legal provisions. The batteries should always be clean and dry to avoid surface leakage currents. Protect the batteries against impurities, such as metallic dust.

(☞) Do not place tools on top of the batteries: they may cause a short-circuit or an explosion.

(☞) When using battery acid, rigorously respect the relative safety instructions. In the presence of particularly strong magnetic fields, evaluate the possible effect on electronic control devices.

Never spray water on the machine to clean it.

(☞) Recovered fluids contain detergents, disinfectants, water, as well as organic and inorganic material collected during work operations: dispose of

3 - SAFETY INFORMATIONS

them in accordance with current legal provisions.

(!) If the machine malfunctions and/or operates inefficiently, turn it off immediately (disconnecting it from the electric power supply or from the batteries) and do not tamper with it.

Contact one of the manufacturer's technical service centres.

(⚠) All maintenance or accessory replacement operations must be carried out in environments with adequate lighting and only after having disconnected the machine from the electric power supply by detaching the battery connector.

(⚠) All work on the electrical system and all maintenance and repair operations (especially those not explicitly described in this manual) should be carried out only by authorized service centers or by specialized technical personnel who are experts in the sector and in the pertinent safety regulations.

(⚠) **The machine owner can only use original accessories and spare parts supplied exclusively by the manufacturer since such parts are the only ones that guarantee that the equipment will operate safely without any problems. Do not use parts disassembled from other machines or other kits as spare parts.**

(⚠) Before each use, check the machine and, in particular, check that the battery charging cable and the connector are in good condition and safe for use. If they are not in perfect condition, do not use the machine for any reason until an authorized specialist repairs the defective parts.

(⚠) If foam or liquid is noted, immediately turn off the suction motor.

(⚠) Do not use the machine on textile flooring, such as rugs, carpeting, etc.

Wax, foaming detergents or dispersions along the hoses may cause serious problems for the machine or clog the hoses.

3.2 SCRAPPING OF THE MACHINE

If the machine will no longer be used, remove the batteries and dispose of them in accordance with the eco-compatibility regulations as set forth in European standard 91/157/EEC or deposit them in an authorized collection centre.

To dispose of the machine, comply with the current laws where it is used:

- disconnect the machine from the mains and clean it after emptying any liquids;
- separate the machine into groups of homogeneous materials (plastics in accordance with the recycling symbol, metals, rubber, packing). For parts containing different materials, contact the competent authorities;

Each homogeneous group must be disposed of in accordance with recycling laws.

In addition, it is recommended to eliminate those parts of the machine that may be dangerous, especially for children.



As owner of an electrical or electronic product, you are not allowed by law (according to EU-Directive 2002/96/EC of 27 January 2003 on waste electrical and electronic equipment and the particular national laws of the EU-Member States transforming this Directive) to dispose of this product or its electrical/electronic accessories as unsorted domestic waste. You shall use the designated gratis possibilities for return instead.

3.3 NOISE AND VIBRATIONS

- Acoustic pressure: $L_p = 69$ dB

- Acoustic power measured: $L_{WA} = 76,35$ dBA

- Acoustic power granted: $L_{WA} = 80$ dBA

- Vibrations: $0,14$ m/s²
(Uncertainty $\pm 15\%$)

4 - HANDLING INFORMATIONS

4.1 PACKING LIFTING AND TRANSPORT

During all lifting or transport operations, make sure that the packed machine is securely anchored to prevent it from tipping over or falling accidentally. Transport vehicle loading and unloading operations must be carried out with adequate lighting. The packed machine must be handled using adequate devices, making sure not to damage/strike any part of the packing, not to tip it over and to be very careful when placing it on the ground. (☞) All these instructions also apply to the batteries and the battery charger.

4.2 CHECKS UPON DELIVERY

(☞) When the goods are delivered (machine, battery or battery charger) by the transporter, carefully check the condition of the packing and its contents. If the contents have been damaged, notify the transporter and reserve the right, in writing (select the word "reserve" on the document), to submit a claim for compensation before accepting the goods.

4.3 UNPACKING

(!) Wear safety clothing and use adequate tools to limit the risks of accidents.

The machine is packed with in a cardboard housing placed on a wooden crate; to unpack the machine carry out the following steps:

- Use scissors or clippers to cut and eliminate the plastic straps.
- Slip off the cardboard housing from the top of the packed machine.
- Remove the envelopes inside and check their contents (use and maintenance manual, battery charger connector)
- Remove the metallic brackets or plastic straps that secure the machine to the pallet.
- Release the brushes and the squeegee from the packing.
- Take the machine off the pallet (pushing it backward) by using an inclined surface that is solidly attached to the floor and to the pallet.

Keep all the pieces of the packing since they might be useful in the future to protect the machine and the accessories during transport to another location or to authorized service centers. If not, the packing can be disposed in accordance with current disposal laws.

4.4 DIMENTIONS AND WEIGHT OF THE PACKING

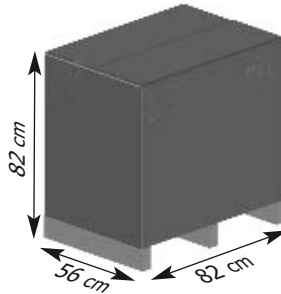

Volume: 0,73 m³

Weight:

Model AC 230V	127 kg
Model DC 24V with batteries	117 kg
Model DC 24V without batteries	77 kg

5 - TECHNICAL INFORMATIONS

5.1 SYMBOLS USED ON THE MACHINE

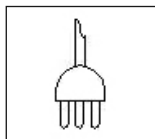

General ON/OFF switch



Brush motor switch

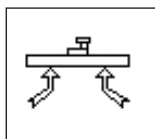

Suction motor switch



Detergent outlet flow adjustment

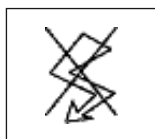

Thermal breaker

5 - TECHNICAL INFORMATIONS

5.2 MACHINE STRUCTURE AND FUNCTIONS

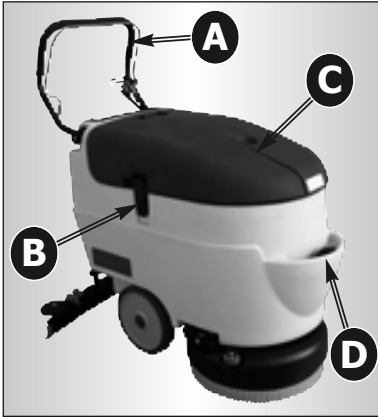

Photo 1

- A) Handlebar
- B) Handle to access the recovery water tank
- C) Cover of the battery compartment and recovery tank
- D) Solution water tank

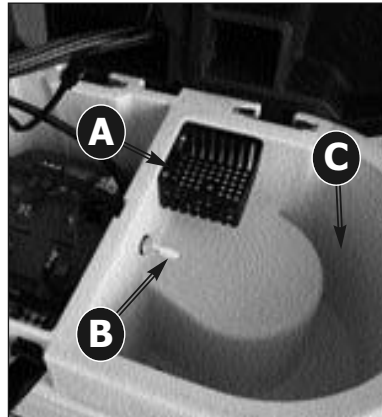

Photo 3

- A) Filter for collecting suction debris
- B) Floating switch
- C) Recovery tank

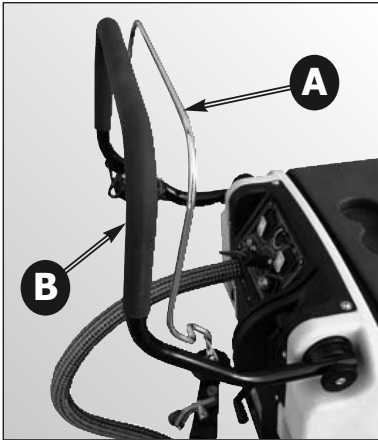

Photo 2

- A) Control lever
- B) Folding handlebar

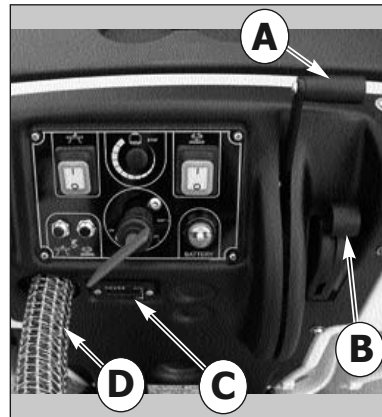

Photo 4

- A) Squeegee lifting lever
- B) Solution water flow adjustment lever
- C) Hour meter (optional)
- D) Suction hose

5 - TECHNICAL INFORMATIONS

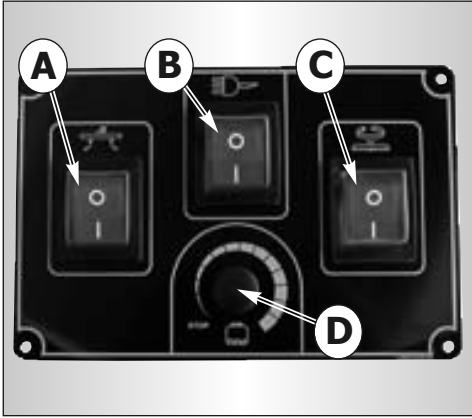

Photo 5

Model AC 230V

- A) Suction motor switch
- B) General ON/OFF switch
- C) Brush motor switch
- D) Adjusting of the automatic detergent dosing system(optional)

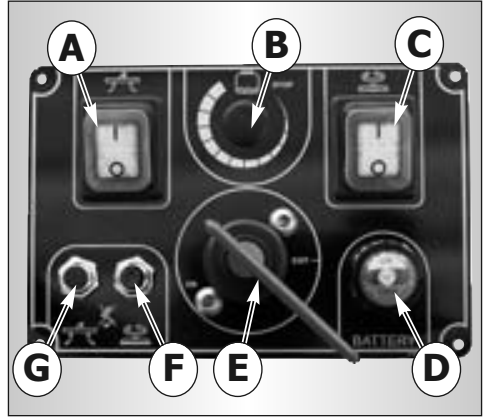

Photo 7

Model DC 24V

- A) Suction motor switch
- B) Adjusting of the automatic detergent dosing system(optional)
- C) Brush motor switch
- D) Battery power test
- E) General ON/OFF key / battery cutout switch
- F) Brush motor thermal breaker
- G) Suction motor thermal breaker

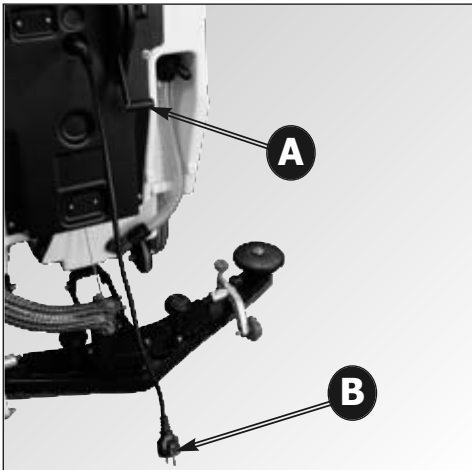
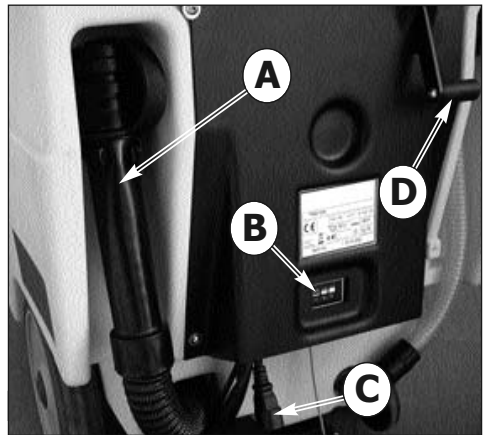

Photo 6

Model AC 230V

- A) Squeegee lifting lever
- B) Power supply cable



Model DC 24V

- A) Recovery tank drain hose
- B) Battery charger
- C) Battery charger power supply cable
- D) Squeegee lifting/lowering lever

5 - TECHNICAL INFORMATIONS

5.3 DIMENTIONS

All dimentions are in millimetres.

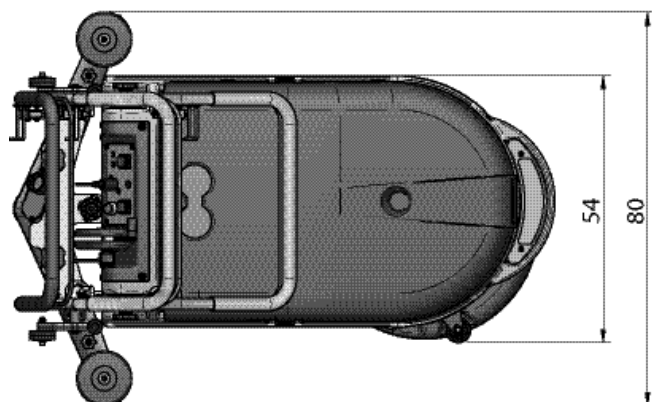
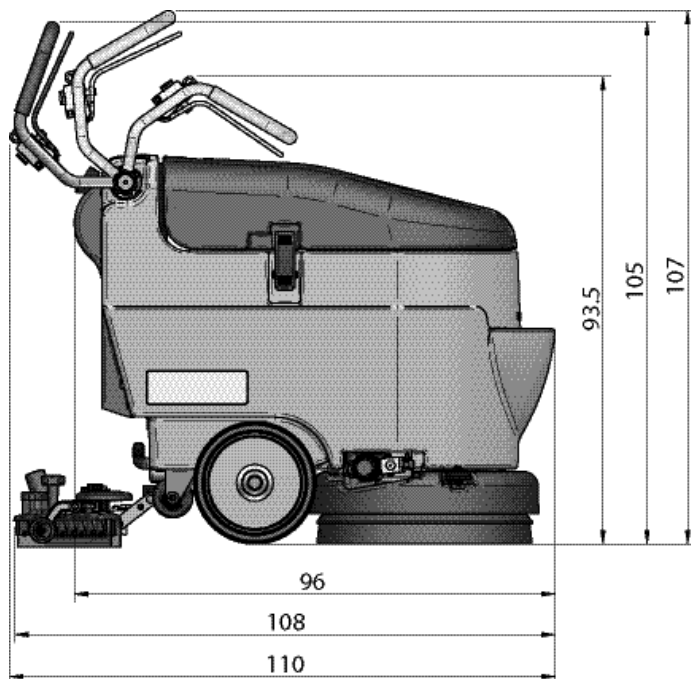

6 - INSTALLATION INFORMATIONS

6.1 HANDLEBAR POSITIONING

To accommodate the machine handlebar in the working position (handlebar opened) it is necessary to operate on the release knobs (Picture 9 - A) placed at each end of the handlebar; release the knobs to unlock the handlebar and pull the handlebar upward until it reaches the desired working position.

Once the handlebar have been positioned, tighten the knobs to lock the handlebar and allow the operator's work.



Photo 9

Handlebar closed position



Photo 10

Handlebar opened - intermediate position

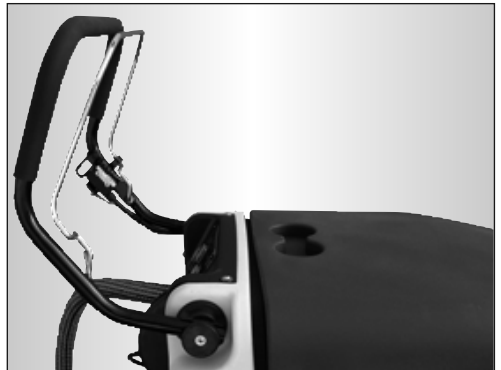

Photo 11

Handlebar opened

6 - INSTALLATION INFORMATIONS

6.2 BATTERY INSTALLATION

The battery compartment is located in the solution tank (Photo 13 - Photo 14) and to access it is necessary to lift the closing hood of the tank (Photo 12 - A);

to lift the hood, open the closing brackets placed on the two sides of the machine (Photo 12 - B) (Photo 12 - C);

lift the hood and rotate it upward until you reach the position shown in Photo 13.

Insert the batteries into the battery compartment place (Photo 14) by carefully checking that they are in perfect condition.

6.2.1 BATTERY CONNECTION

Place the general ON/OFF switch (Photo 5 - B) (Photo 7 - E) in the OFF position as well as motors switches on the control panel.

(⚡) Attach the wiring to the batteries, connecting the terminals exactly and only to the poles marked with the same symbol (red wiring "+", black wiring "-") according to the wiring diagram shown in photo 15

(!) A short circuit of batteries can cause explosions!

Photo 14 shows the correct battery connection.

(!) Close the battery compartment by lifting and rotating downward the closing hood of the recovery tank; block the hood by closing the brackets (Photo 12 - B).

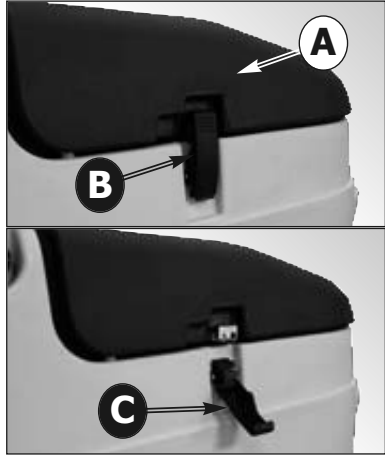

Photo 12



Photo 13

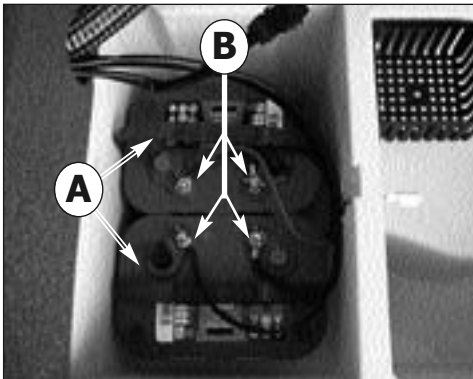

Photo 14

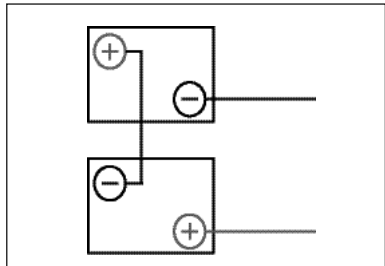

Photo 15

- A) Battery compartment with two 12V batteries
- B) Battery connection

6 - INSTALLATION INFORMATIONS

6.3 BATTERY CHARGER CONFIGURATION

(!) We recommend to call the assistance centre or a technician if you have problems with the setting given.

The machine is equipped with a **battery charger configured for OPTIMA maintenance free battery.**

If the operator wish to use Pb-Acid battery or GEL/AGM battery, it is necessary to change the battery charger settings as follows:

(!) DISPLAY OF THE BATTERY CHARGER SETTINGS

The battery charger settings are shown by the blinking of the LED indicator when the battery charger is switching on:

- **the RED LED indicator (Photo 16 - B) flashes 2 times** = the battery charger is set for **PB-Acid** batteries
- **the GREEN LED indicator (Photo 16 - C)**

flashes 2 times = the battery charger is set for **GEL/AGM or OPTIMA** batteries

The battery charger settings will be displayed even if the battery is not connected.

(!) DIP-SWITCH CONFIGURATION FOR CHARGING CURVE SETTINGS FOR BATTERY CHARGER CBHD1 24V 10A

To set the charging curve type for Pb-Acid, GEL/AGM or OPTIMA batteries it is necessary to **operate on the dip-switches placed inside the battery charger (Photo 16 - D) (Photo 16 - F)**.

To access the dip-switches it is necessary to remove the lower panel of the battery charger (Photo 16 - A); it is also possible to reach the dip-switches by removing the plastic cap (Photo 16 - E).

To configure the charging curve related to the different battery type it is necessary to set the dip-switches as indicated in the Table A here below:

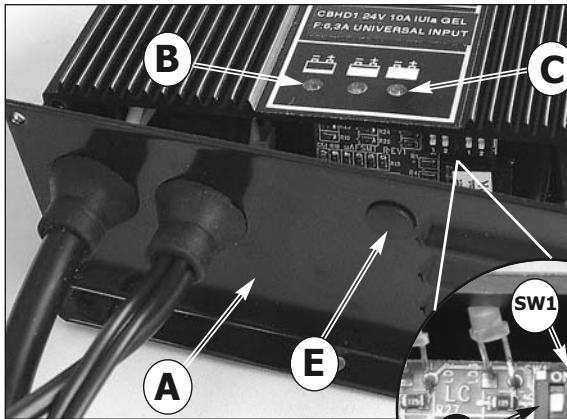

Photo 16

- A) Battery charger cover
- B) Red "LED" - Battery discharged
- C) Green "LED" - Battery charged
- D) Dip-Switches
- E) Plastic cap
- F) Dip-Switches for charging curve setting

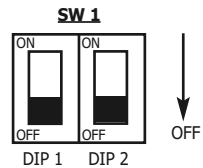
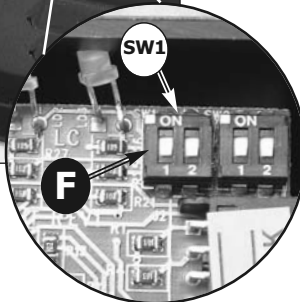

Table A

Battery type	SW1	
	Dip-Switch 1	Dip-Switch 2
Optima	ON	ON
Pb-Acido	ON	OFF
Gel / AGM	OFF	ON

7 - OPERATING INFORMATIONS

7.1 MACHINE PREPARATION

(!) Before starting to work, wear non-slip shoes, gloves and any other personal protection device indicated by the supplier of the detergent used or considered necessary based on the operating environment.

(⚙) Do the following before starting to work. Refer to the relative sections for a detailed description of these steps:

Check the battery charge level and charge the battery if necessary (see 7.2).

assemble the brush or pad driver (with the abrasive pad) that are suitable for the surface and work involved (see 7.3).

Assemble the squeegee, check that it is solidly attached and connected to the suction hose and that the drying blades are not too worn (see 7.5).

Fill the detergent solution tank with a mix of clean water and non-foaming detergent in an adequate concentration through the anterior hole. Leave 2 cm between the mouth of the plug and the level of the liquid (see 7.9).

(⚙) To avoid risks, become familiar with the machine movements, carrying out test runs on a large surface without obstacles.

To obtain the best results in terms of cleaning and equipment service life, you should do the following simple but important operations:

- Identify the work area, moving all possible obstacles out of the way; if the surface is very extensive, work in contiguous and parallel rectangular areas.
- Choose a straight work trajectory and begin working from the farthest area to avoid passing over areas that have already been cleaned.

7.2 BATTERY CHARGING

Connect the patch cord to the power cable of the battery charger (Photo 18 - A) and to the mains power.

When switching on, the battery charger CBHD1 will check the battery voltage and decide whether to start the charging process. If the battery is not connected to the battery charger, the red LED will flash (Photo 17 - A). If the result of the test is positive

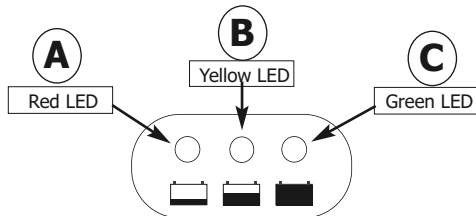

Photo 17

after 1 second the charging of the battery can start, with the red LED on.

The progress of the charging process is shown by three LED's: red, yellow and green, as in the whole range of the battery chargers.

The green LED (Photo 17 - C) shows the end of the charging. Disconnect the battery charger from the mains power.

(!) For further information refer to the use and safety manual of the battery charger provided by the manufacturer.

If the machine is equipped with **Pb-Acid batteries**, charge only in a well-ventilated area, remove the recovery tank and open the battery plugs.

(⚙) Follow the steps indicated in the battery manufacturer's operating and safety manual (see the battery maintenance section).

Use an hydrometer to check the element liquid intensity on a regular basis: if one or more elements are discharged and the others fully charged, the battery has been damaged and should be replaced or repaired (refer to the battery service manual).

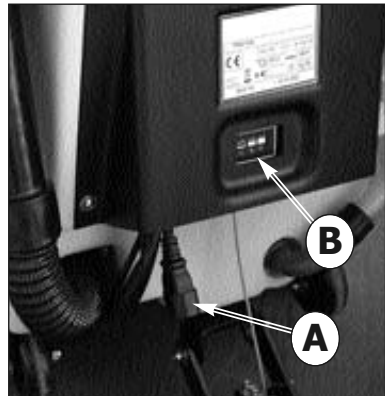

Photo 18

- A) Battery charger power cable
- B) Battery charge

7 - OPERATING INFORMATIONS

7.3 BRUSH ASSEMBLY / DISASSEMBLY

(!) Never use the machine if the brush or the pad holder with abrasive pad is not perfectly installed.

Assembly:

Place the brush on the floor;
lift the squeegee using the lifting/lowering lever (Photo 4 - A)

Holding the handlebar (Photo 1 - A) push it downward in order to lift the front part of the machine by rotating it on the rear wheels;

move the machine and place it over the brush, taking care that the coupling flange on the brush is under the metal coupling of the machine (Photo 19).

Switch on the machine using the key switch (Photo 7 - E) or the general ON/OFF switch on the control panel (Photo 5 - B).

Select the brush rotation with the brush switch (Photo 5 - C ; Photo 7 - C) and start the brush rotation pulling the control lever (Photo 2 - A) : the brush will couple automatically.

To assemble the pad holder follow the same procedure.

(!) Do not allow the length of the rows of brushes to become lower than 1 cm.

(!) Do not allow the thickness of the abrasive disks to become less than 1 cm.

Working with excessively worn brushes or excessively thin abrasive disks may damage the machine and the floor.

Regularly check the wear on these parts before starting to work.

Disassembly or replacement:

Lift the squeegee using the lifting/lowering lever (Photo 4 - A)

Holding the handlebar (Photo 1 - A) push it downward in order to lift the front part of the machine by rotating it on the rear wheels;

Select the brush rotation with the brush switch (Photo 5 - C ; Photo 7 - C) and start the brush rotation pulling the control lever (Photo 2 - A) while holding the machine lifted up; release the control lever to stop the rotation: the brush will unhook automatically.

To disassemble the pad holder follow the same procedure.

7.4 MACHINE TRANSPORT

To transport the machine while not working, proceed as follows:

Switch OFF the machine using the key switch (Photo 7 - E) or the general ON/OFF switch on the control panel (Photo 5 - B).

lift the squeegee using the lifting/lowering lever (Photo 4 - A).

Holding the handlebar (Photo 1 - A) push it downward in order to lift the front part of the machine by rotating it on the rear wheels;

While holding the machine in this position, push it to the new working area or to the parking area.



Photo 19



Photo 20

7 - OPERATING INFORMATIONS

7.5 SQUEEGEE ASSEMBLY

Lightly tighten the knobs (Photo 21 - A) on the fixing bolts of the squeegee (Photo 23 - B); place the squeegee on the support by inserting the pins into the slots located on the support of the squeegee (Photo 21 - B).

Fix the squeegee to the support tightening the two knobs (Photo 22).

Firmly insert the suction hose from the machine in the connection pipe on the squeegee body (Photo 22 - D).

7.6 SQUEEGEE DISASSEMBLY

Disconnect the suction hose from the connection pipe on the squeegee body (Photo 22 - D).

Loosen the two knobs (Photo 21 - A) and pull the squeegee to free it from its seat.

7.7 SQUEEGEE ADJUSTMENT

The knob screw placed on the squeegee support (Photo 22 - B) adjust the squeegee inclination to the ground. The two red knobs on the sides (Photo 22 - A), connected to the rear wheels of the squeegee, are to adjust the pressure of the squeegee on the ground.

When the squeegee is perfectly adjusted, the rear squeegee blade, sliding as it moves, bends in all points forming an angle of 45° with the floor.

During the machine work it is possible to operate on the knobs (Photo 22 - B) (Photo 22 - A) to adjust the angle and pressure of the squeegee so that the drying is uniform along the entire length of the squeegee.

Damp patches mean that drying is insufficient; rotate the adjusting wheels to optimize drying.

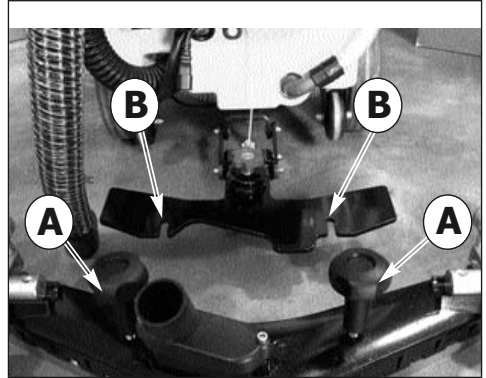

Photo 21

- A) Squeegee fixing knob
- B) Slot for the attaching of the squeegee

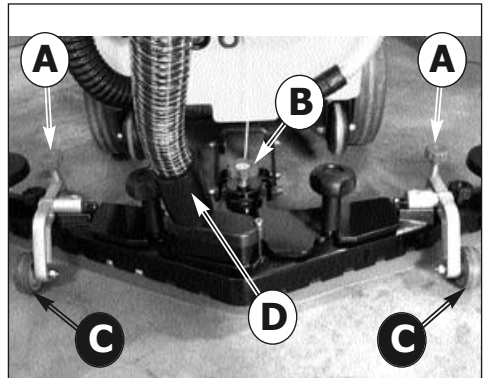

Photo 22

- A) Knob to adjust the squeegee pressure on the floor
- B) Knob to adjust the squeegee inclination to the floor
- C) Squeegee wheel
- D) Suction hose

7 - OPERATING INFORMATIONS

7.8 SQUEEGEE BLADES DISASSEMBLY / ASSEMBLY

Remove the squeegee from its support (see 7.6). Completely unscrew the fixing knobs of the plastic support of the squeegee blades (Photo 23 - A); press on the bolts of the plastic support of the rubber blades (Picture 24 - A) on both sides until the plastic support comes out from the body of the squeegee (Picture 25 - A).

Remove the rubber blades from the plastic support by pulling the blade at its end (Photo 26 - A). Assemble the new rubber blade on the plastic support, inserting the plastic pins of the support into the corresponding holes on the blade.

Re-insert the plastic support inside the body of the squeegee and fix it firmly by tightening the fixing knobs (Photo 24-A) (Photo 23-A).

Assemble the squeegee on its support (see 7.5).

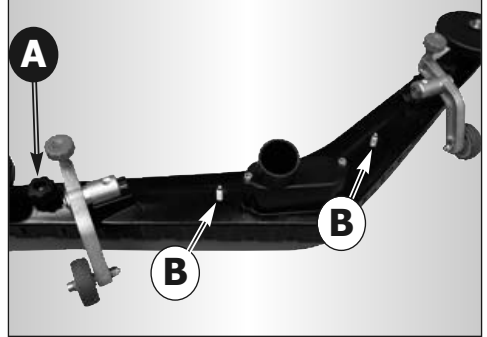

Photo 23

- A) Fixing knobs of the plastic support of the squeegee blades
- B) Fixing bolt of the squeegee

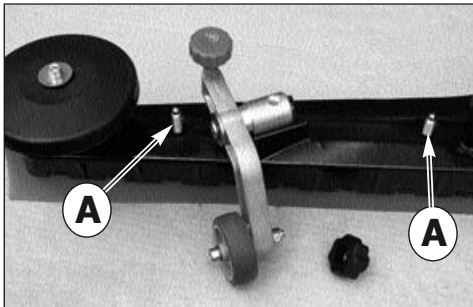

Photo 24

- A) Bolts of the plastic support of the rubber blades

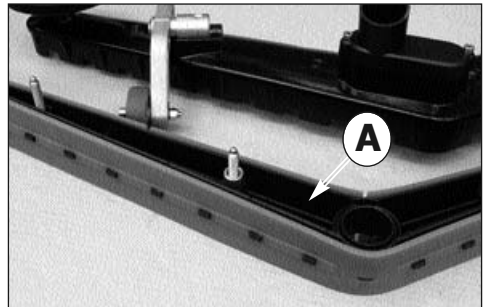

Photo 25

- A) Plastic support of the rubber blades

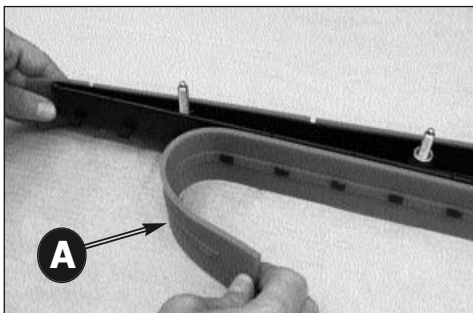

Photo 26

- A) Rubber blade of the squeegee

7 - OPERATING INFORMATIONS

7.9 FILLING, CHECK OF THE FILLING LEVEL AND DRAINING THE SOLUTION TANK

(☞) The temperature of the water or the detergent should never exceed 50°C.

(☞) At every filling of the solution tank (Photo 1 - D), always remember to empty the recovery tank (Photo 3 - C) (see 7.10).

7.9.1 FILLING OF THE SOLUTION WATER TANK

(!) The filling of the solution water tank should NOT be done with the machine in the raised position.

- Pour into the tank the required quantity of the chemical product, considering the percentage indicated by the supplier, with reference to the full tank capacity listed on the product sheet.

(!) Use only those products suitable for the floor and the dirt to be removed.

- Pour water in the filling opening placed in the front of the machine (Photo 27 - A).

Leave 2 cm between the filling opening and the liquid level. Do not fill beyond this point!

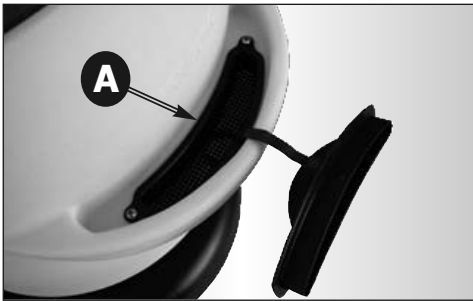

Photo 27

A) Solution tank filling opening with filter

B) Closing cap

(☞) The machine have been designed for the use with non-foaming and biodegradable detergents made specifically for scrubber-driers. The use of other chemical products (such as sodium hypochlorite, oxidizers, solvents or hydrocarbons) may damage or destroy the machine.

- Follow the safety regulations specified in the relative section and indicated on the detergent container.

- Contact the machine manufacturer to obtain a complete list of available and suitable detergents.

(☞) Always use non-foaming and biodegrad-

able detergents

- Do not leave the water hose unattended and insert it completely into the tank: the hose might move and get sensitive parts of the machine wet.

- Close the tank with its plug.

7.9.2 DISPLAY OF THE FILLING LEVEL OF THE SOLUTION WATER TANK

The filling level of the solution water tank can be viewed through the transparent hose at the rear of the machine (Photo 28 - A).

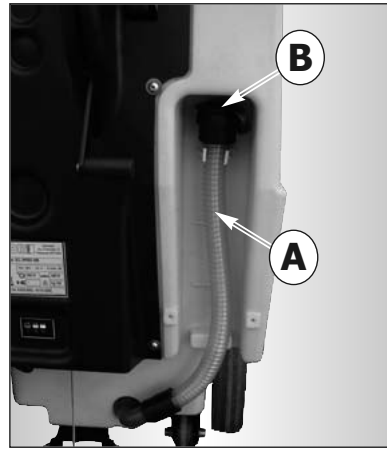

Photo 28

A) Drain hose of the solution tank with level display

B) Plug of the drain hose

7.9.3 DRAINING OF THE SOLUTION WATER TANK

The emptying of the solution water tank can be made through the transparent hose on the back of the machine (Photo 28 - A).

- Disconnect the hose from its holder and place it next to a container or a sewer drain.

- Remove the cap of the hose (Photo 28 - B) and wait for the complete emptying of the tank.

- After the draining, close the hose with the cap and place it in its slot.

7 - OPERATING INFORMATIONS

7.9.4 CLEANING OF THE CLEANING SOLUTION FILTER

Make sure the solution tank is empty.

Unscrew the filter cap (Photo 29 - A) and remove the inner wire mesh filtering component.

Clean the filtering component with running water to remove obstructions and dirt.

After washing, replace the filtering component in its housing and close the filter screwing tightly the cap to prevent leakage.

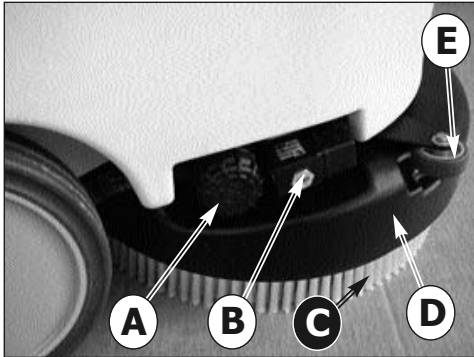

Photo 29

- A) Solution water filter
- B) Solenoid valve
- C) Brush
- D) Brush cover
- E) Bumper wheel

7.10 DRAINING THE RECOVERY TANK

The dirty water must be drained in accordance with national regulations.

The user is completely responsible for ensuring compliance with such rules.

When the cleaning solution it is over, before proceeding to fill the tank (see 7.9) it is necessary to always empty the recovery tank.

In general, the recovery tank can be emptied whenever required, and even during intermediate phases of the work cycle.

The volume of the tank recovery is greater than the solution tank volume, so you should never experience a situation of potential danger to the suction motor; at any rate, there is a safety floating switch (Photo 3 - B) which stops the suction motor if the level of the dirty water is excessive.

(⚠) If water or foam starts leaking from under the tanks for any reason, immediately turn off the suction motor and empty the recovery tank.

To drain the tank:

- Carry the machine to a suitable location to drain

the dirty water and preferably near a toilet or a sewer drain (comply with the national regulations for waste water disposal).

- The drainage of the recovery tank can be made through the drain hose placed at the rear left of the machine (Picture 30 - A).

- Disconnect the hose from its housing (Photo 31) and place it at the sewer drain.

- Tighten the rubber sleeve to adjust the drain flow (Photo 31); unscrew the cap of the drain hose and wait for the complete emptying of the tank.

- After draining, close the hose with the cap and replace it in its slot.

After emptying, check the amount of residual dirt in the recovery tank by lifting the hood and, if necessary, wash the recovery tank.

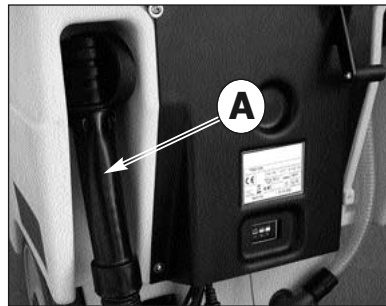

Photo 30

- A) Recovery tank drain hose with adjustable drain flow



Photo 31

7 - OPERATING INFORMATIONS



Photo 32

7.11 ADJUSTING THE SOLUTION WATER FLOW

The flow of the solution water can be adjusted operating the tap located on the right of the control panel.

Set the solution flow control lever in an intermediate position between the closed (Photo 33 - A) and fully opened (Photo 33 - B) position, according to the kind of cleaning to be performed.

The machine is provided with a solenoid valve; the solution water outlet occurs only when the machine is working, by pulling the control lever (Photo 2 - A);

to allow the water solution outlet it is necessary to set the brush motor switch to the "ON" position. (Foto 5 - C ; Foto 7 - C).

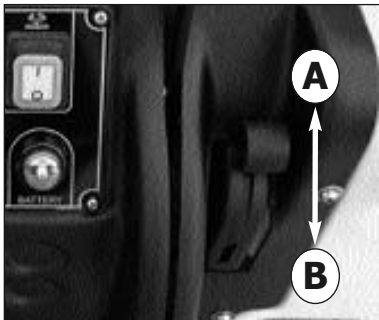

Photo 33

Solution water outlet tap
A: Tap closed
B: Tap opened

7.12 DRYING WITH THE BRUSH RAISED.

The special squeegee support (Photo 34) allows to lift the machine - by turning it to the rear wheels - leaving the squeegee on the floor.

It is thus possible to dry the floor with the brush raised off the ground (Photo 35).

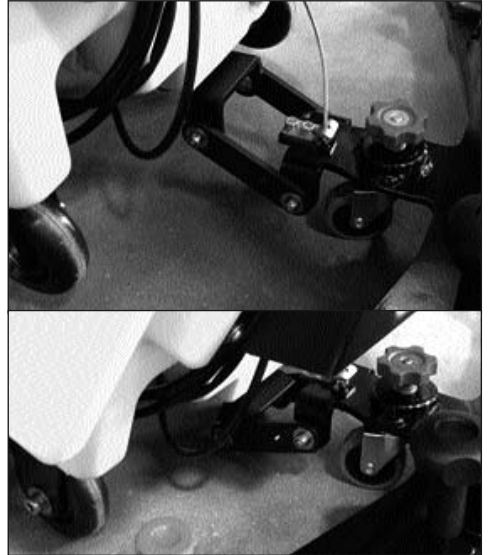

Photo 34

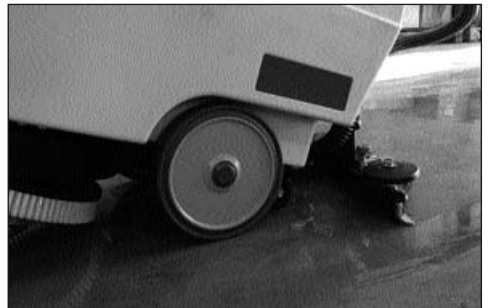

Photo 35

7 - OPERATING INFORMATIONS

7.13 DRIVING THE MACHINE

Model AC 230V

- Connect the power cable of the machine (Photo 6 - B) to the power mains using a patch cord.
- Switch ON the general ON-OFF switch (Photo 5 - B).
- Switch ON the brush motor switch (Photo 5 - C)
(!) The brush will start the rotation only when the operator will pull the brush operation lever (Photo 2 - A).
- Switch ON the suction motor switch (Photo 5 - A).
- Open the solution water valve rotating the lever (Photo 4 - B)(Photo 33).
- Lower the squeegee unit by using the lift/lower lever (Photo 4 - A).
- Wash the floor moving forward slowly, pulling the brush operation lever (Photo 2 - A) to start the brush rotation and the solution water outlet; releasing the lever the brush rotation will stop after few seconds.

(!) Remember to lift the squeegee before driving reverse to avoid damaging it.

Model DC 24V

- Put the ignition key (Photo 7 - E) in and turn ON the machine.
- Check the battery charge status on the battery power test placed on the control panel (Photo 7 - D).
- Switch ON the brush motor switch (Photo 7 - C)
(!) The brush will start the rotation only when the operator will pull the brush operation lever (Photo 2 - A).
- Switch ON the suction motor switch (Photo 7 - A).
- Open the solution water valve rotating the lever (Photo 4 - B)(Photo 33).
- Lower the squeegee unit by using the lift/lower lever (Photo 4 - A).
- Wash the floor moving forward slowly, pulling the brush operation lever (Photo 2 - A) to start the brush rotation and the solution water outlet; releasing the lever the brush rotation will stop after few seconds.
- (!)** Remember to lift the squeegee before driving reverse to avoid damaging it.

7.14 WORK METHOD

7.14.1 PREPARATION AND WARNINGS

Remove any loose solid residue from the surface to be treated (using suitable tools, such as vacuum cleaners, sweepers, etc.). It is not done, the solid dirt might prevent the squeegee from operating correctly, reducing drying efficiency. Only trained personnel can drive this machine.

7.14.2 BATTERY CHARGE LEVEL CONTROLS

The sequence of lights of the battery power test (Photo 7 - D) shows the battery discharging (green light = battery fully charged; yellow light = battery half charged; red light = battery discharged). When the red light turns on, turn off the brush motor, close the detergent solution outlet, finish drying the small residual moisture and go to the battery charging area to charge the battery.

(!) The battery may be irreparably damaged if the residual charge level drops too low (see the battery operating manual). Do not force the battery discharge beyond the safety limits, turning the key off and on or in any other manner.

7.14.3 DIRECT SCRUBBING OR FOR SLIGHTLY DIRTY SURFACES

Scrubbing and drying in a single pass.

Prepare the machine as previously described and use it as described in paragraph 7.13 .

(☞) Never use the machine without the detergent solution: the floor might be damaged.

7.14.4 INDIRECT SCRUBBING OR FOR VERY DIRTY SURFACES

Scrubbing and drying in various passes.

Prepare the machine as previously described.

First set of operations:

Wash the floor as described in paragraph 7.13 with-out drying the floor

Allow the detergent solution to work on the dirty floor according to what is indicated in the information relative to the detergent used.

Second set of operations:

Proceed as explained in the previous "Direct Washing" paragraph (7.14.3) to also proceed with drying the floor.

(☞) Never use the machine without the detergent solution: the floor might be damaged.

7.14.5 POST-SCRUBBING OPERATIONS

Close the detergent solution outlet.

After having completely dried any traces of water on the surface, wait a few seconds and then lift the squeegee and turn off the suction motor.

Move to a suitable location to drain the tanks; empty and clean the tanks (see 7.10).

Turn OFF the machine and remove the ignition key from the control panel.

If necessary, charge the battery (see the relative section).

7 - OPERATING INFORMATIONS

7.15 SPECIFIC INSTRUCTIONS FOR THE USE OF MODEL AC 230V

The AC 230V machine may be turned on only if the voltage indicated on the tag corresponds with the available voltage and that the electrical outlet is grounded (earthed).

Do not damage the feed cable; do not crush or pull on it.

Do not run over the feed cable with the machine. The cable could wind up in moving parts causing a short circuit.

(⚠) ATTENTION !!! - The AC 230V machine has parts, which are connected to the current; contact with these could cause grave injuries or even death.

- Before executing any type of operation on the machine always disconnect it from the electrical source.

- Never touch electric cables that are defective or worn.

- Before gaining access to the electrical system it is always necessary to disconnect the machine from the electrical source.

- In the case of defective, damaged, or cracked electric cables, replace immediately with authentic replacement parts.

- The network of connections must be protected from water spray.

- The patch cord for the connection of the machine to the mains power must conform to current safety rules.

- The electrical system to which the machine is connected must be equipped with a cutout box.

- It is absolutely forbidden to use the machine in proximity to swimming pools or stretches of water.

(⚠) EMERGENCY SITUATIONS

In case of emergency:

- Immediately disconnect the machine from the power mains.

- Immediately apply proper first-aid.

If an accident should occur the machine must not be put into operation until a technician authorized by the manufacturer has examined it.

8 - MAINTENANCE INFORMATIONS

(⚠) Turn the key, remove it from the control panel and disconnect the battery from the machine wiring.

(🔧) All work on the electrical system as well as all maintenance and repair operations (especially those not explicitly described in this manual) should be carried out only by authorized service centers or by specialized technical personnel who are experts in the sector and in the pertinent safety regulations. Performing regular maintenance on the machine, and carefully following the manufacturer's instructions, is the best guarantee for obtaining the best performances and extended machine service life.

8.1 TANKS

Drain the two tanks as described in the relative sections.

Remove any solid dirt by filling and draining the tanks until all dirt has been eliminated: use a washing hose or similar tool to do this.

(!) **Water hotter than 50°, a high-pressure cleaner or excessively powerful sprays may damage the tanks and the machine.**

Leave the plugs of the tanks open (only while the machine is not being used) so that they can dry and thus prevent the formation of foul odors.

8.2 SOLUTION FILTER CLEANING

To clean the solution water filter (Photo 29 - A) proceed as specified in section 7.9.4 .

8.3 SUCTION HOSE

Detach the suction hose from the squeegee (Photo 22 - D). Now you can wash the hose and remove any obstructions.

Firmly insert the hose on the squeegee body.

8.4 SQUEEGEE

(!) Do not handle the squeegee with bare hands: wear gloves and any safety clothing needed to carry out the operation.

Detach the squeegee from the machine and clean it under running water using a sponge or a brush. Check the efficiency and the wear on the strips in contact with the floor. They are designed to scrape the film of detergent and water on the floor and to isolate that portion of the surface to enhance the vacuum of the suction motor: this ensures that the machine will dry very efficiently. Working constantly in this manner tends to round or to deteriorate the sharp edge of the strip, thus reducing drying efficiently. This is why the squeegee strips must be replaced.

To replace the worn blades, follow the instructions in the relative section. Turn the blades around to wear down the other sharp corners or to install new

ones.

8.5 ACCESSORIES

Remove and clean the brush or the abrasive pad disk.

(!) To avoid damaging the floor and the machine, carefully check if foreign matter, such as metallic parts, screws, chips, cords or similar items, has become jammed.

Check that the brushes are flat as they work on the surface (check for any irregular wear on the brushes or on the abrasive disks). If necessary, adjust the slant of the action on the floor.

Use only the accessories recommended by the manufacturer: other products may reduce operating safety.

8.6 MACHINE BODY

Use a sponge or a soft cloth to clean the exterior of the machine and, if necessary, a soft brush to eliminate tough dirt. The machine's shockproof surface is rough to make it harder to see scratches caused during use. However, this does not make it easier to remove tough stains on the surface. **It is prohibited to use steam machines, hoses with running water and high-pressure cleaners.**

8.7 BATTERIES

PB-Acid batteries

Carry out maintenance operations in accordance with the manufacturer's instructions and with all the other instructions provided in this manual.

Exposing the element plates (not completely immersed in the acid solution) will lead to rapid oxidation and irreparably reduce the element's operating capacities.

An overflowing acid solution may corrode the machine.

Use battery chargers recommended by the manufacturer and, in any case, those that are suitable for the type of battery to be charged.

Always charge batteries in well-ventilated rooms: there is an explosion risk!

The use of gel or maintenance-free batteries is highly recommended.

GEL batteries

Carry out maintenance operations in accordance with the manufacturer's instructions and with all the other instructions provided in this manual.

Use only those battery chargers recommended by the manufacturer.

8.8 THERMAL BREAKERS

The machine is equipped with electric protection devices on the main operating components to avoid

8 - MAINTENANCE INFORMATIONS

costly malfunctions.

Thermal breakers are installed to protect the suction motor (Photo 7 - G) wherever foreseen and the brush motor (Photo 7 - F).

When one of these breakers trips automatically, the disabled function can be reactivated by fully depressing the button of the breaker.

When the thermal breakers trip, especially when the machine is used during the first few weeks, it

might not be caused by actual machine malfunctions. However, a specialized technician should check the device if the relative breaker continues to trip.

8.9 PERIODIC MAINTENANCE

For all the operations described herein, refer to the instructions and detailed warnings in the relative sections.

	When needed	After every use	Weekly	Monthly
Remove and wash the squeegee		X		
Drain the recovery tank	X			
Drain, rinse with clean water or sanitize the recovery tank		X		
Charge the batteries	X	X		
Check the acid level in the battery cells (if batteries are not maintenance-free)		X		
Check the wear of the squeegee rubber blades		X		
Remove brush and check for brush wear, foreign bodies and wrapped belts		X		
Verify the machine general conditions.		X		
Open and clean the solution water filter			X	
Verify that suction hose and conduct are free from obstructions			X	
Clean the brush plate, squeegee support and squeegee				X
Check the lifting/lowering of the squeegee.				X
Grease the moving parts.				X
Check the control cable for the opening of the solution water tap.				X
Descal water hoses.				X

8.10 RECOMMENDED SPARE PARTS

You'll always be able to use your machine as efficiently as possible by maintaining a stock of the most common consumable materials and by scheduling routine and extraordinary maintenance. Contact your dealer for a list of these spare parts.

9 - OPERATING CHECKS INFORMATIONS

9.1 THE MACHINE DOESN'T WORK

- ⊗ The key isn't inserted or correctly turned.
- ⊙ Insert and turn the key to position ON.
- ⊗ The battery connector is disconnected or poorly attached to the main wiring connector.
- ⊙ Firmly connect the two connectors.
- ⊗ The machine is charging.
- ⊙ Complete the charging operation.
- ⊗ The batteries are discharged.
- ⊙ Charge the batteries.

9.2 THE BRUSH DON'T ROTATE

- ⊗ The brush motor switch is not selected.
- ⊙ Press the button to activate the brushes.
- ⊗ The brush motor thermal breaker tripped; the motor overheated.
- ⊙ Troubleshoot the cause (cords or similar items that impede movement, surface too rough, etc.) and press the reset breaker (the first from the top).
- ⊗ The motor relay or the brush motor is broken.
- ⊙ Replace it.

9.3 NOT ENOUGH OR TOO MUCH CLEANING SOLUTION

- ⊗ The solution water tank is empty.
- ⊙ Fill the solution water tank after having emptied the recovery tank.
- ⊗ The solution water valve is closed or almost closed.
- ⊙ Adjust/increase the detergent solution outlet flow by turning the flow adjustment lever.
- ⊗ The solution water filter is dirt and clogged in some point.
- ⊙ Open the filter and clean it removing the dirt.

9.4 NO SUCTION

- ⊗ The suction hose is not connected to the squeegee.
- ⊙ Connect it correctly.
- ⊗ The suction hose or the squeegee conduit are obstructed.
- ⊙ Clean out and remove any obstructions from the conduits.
- ⊗ The suction motor is turned off.
- ⊙ Activate it.
- ⊗ The recovery tank is full.
- ⊙ Empty it.
- ⊗ The suction motor is not receiving electric power or is burned.
- ⊙ Check the connections and, for the latter case, replace the motor.

9.5 INSUFFICIENT SUCTION

- ⊗ The cover of the suction compartment is not perfectly closed.
- ⊙ Close it correctly.
- ⊗ The suction hose or the squeegee conduit are

obstructed.

- ⊙ Clean out and remove any obstructions from the conduits.

9.6 THE BRUSH MOTOR OR THE SUCTION MOTOR DOESN'T STOP

- ⊙ Stop the machine, cutting off the main power supply and disconnecting the main battery connector, and contact the technical service centre.

9.7 THE SQUEEGEE DOESN'T CLEAN OR DRY EFFICIENTLY

- ⊗ The squeegee blades are worn or are dragging solid dirt.
- ⊙ Replace or clean them.
- ⊗ The squeegee adjustment is not correct; the advancement must be exactly perpendicular to the running direction.
- ⊙ Adjust the squeegee.
- ⊗ The suction hose or the squeegee conduit are obstructed.
- ⊙ Clean out and remove any obstructions from the conduits.

9.8 THE BATTERY CHARGER DOESN'T WORK

- ⊗ The battery charge doesn't start .
- ⊙ Check that the battery charger is connected to the battery. Consult the battery charger manual.

9.9 THE BATTERIES DO NOT CHARGE OR DO NOT HOLD A CHARGE

- ⊗ The batteries are new and do not generate 100% of the rated performances.
- ⊙ The accumulator reaches the maximum performance after 20-30 complete charge cycles.
- ⊗ The electrolyte has evaporated and does not completely cover the plates.
- ⊙ Check the battery manufacturer's use and maintenance manual.
- ⊗ There are significant differences in density among the various elements.
- ⊙ Replace the damaged battery.

Always consult the battery and battery charger use and maintenance manual. If this does not solve the problem, contact the authorised technical service centre.

The manufacturer CANNOT solve problems caused by using batteries and battery chargers that were not directly supplied.

1 - SOMMAIRE



1. SOMMAIRE

2. INFORMATIONS GENERALES

- 2.1 BUT DU MANUEL
- 2.2 TERMINOLOGIE ET

LEGENDE DES SYMBOLES

- 2.3 IDENTIFICATION DE LA MACHINE
- 2.4 USAGE PREVU
- 2.5 MODIFICATIONS TECHNIQUES

3. INFORMATIONS SUR LA SECURITE

- 3.1 REGLES IMPORTANTES
- 3.2 DEMOLITION DE LA MACHINE
- 3.2 EMISSION SONORE ET VIBRATIONS

4. INFORMATIONS SUR LA MANUTENTION

- 4.1 MANUTENTION DE L'EMBALLAGE
- 4.2 CONTROLE A LA RECEPTION
- 4.3 DEBALLAGE
- 4.4 DIMENSIONS ET POIDS DE L'EMBALLAGE

5. INFORMATIONS TECHNIQUES

- 5.1 SYMBOLIQUE UTILISEE SUR LA MACHINE
- 5.2 STRUCTURE ET FONCTIONS DE LA MACHINE
- 5.3 DIMENSIONS

6. INFORMATIONS SUR L'INSTALLATION

- 6.1 OUVERTURE DU MANCHE
- 6.2 INSTALLATION DE LA BATTERIE
- 6.2.1 BRANCHEMENT DE LA BATTERIE
- 6.3 CONFIGURATION DU CHARGEUR DE BATTERIE

7. INFORMATIONS SUR L'UTILISATION

- 7.1 PREPARATION DE LA MACHINE
- 7.2 RECHARGE DE LA BATTERIE
- 7.3 ACCROCHAGE ET DECCROCHAGE DE LA BROUSSE
- 7.4 DEPLACEMENT DE LA MACHINE
- 7.5 MONTAGE DU SUCEUR
- 7.6 DEMONTAGE DU SUCEUR
- 7.7 REMPLACEMENT DES BAVETTES DU SUCEUR
- 7.8 REGLAGE DU SUCEUR
- 7.9 REMPLISSAGE ET VIDANGE DU RESERVOIR D'EAU PROPRE
- 7.10 VIDANGE DU RESERVOIR D'EAU SALE
- 7.11 REGLAGE DE L'ECOULEMENT DE LA SOLUTION DETERGENTE.
- 7.12 CONDUITE DE LA MACHINE
- 7.13 METHODE DE TRAVAIL

- 7.13.1 PREPARATION ET CONSEILS
- 7.13.2 CONTRÔL DE L'ETAT DE CHARGE DE LA BATTERIE
- 7.13.3 LAVAGE DIRECT OU POUR SURFACES LEGEREMENT SALES
- 7.13.4 LAVAGE INDIRECT OU POUR SURFACES TRES SALES
- 7.13.5 OPERATIONS APRES-LAVAGE
- 7.14 NORMES PARTICULIERES D'UTILISATION DU MODELE AC 230V

8. INFORMATIONS SUR L'ENTRETIEN

- 8.1 RESERVOIRS
- 8.2 FILTRE DE LA SOLUTION DETERGENTE
- 8.3 TUYAU D'ASPIRATION
- 8.4 SUCEUR
- 8.5 ACCESSOIRES
- 8.6 CORPS DE LA MACHINE
- 8.7 BATTERIES
- 8.8 DISJONCTEURS THERMIQUES
- 8.9 CADENCES
- 8.9.1 OPERATIONS QUOTIDIENNES
- 8.9.2 OPERATIONS HEBDOMADAIRES
- 8.9.3 OPERATIONS A INTERVALLES REGULIERS
- 8.10 PIECES DE RECHANGE CONSEILLEES

9. PETIT GUIDE DE DEPANNAGE

- 9.1 LA MACHINE NE FONCTIONNE PAS
- 9.2 LA BROUSSE NE TOURNE PAS
- 9.3 LA DISTRIBUTION DE SOLUTION DETERGENTE EST INSUFFISANTE OU INEXISTANTE
- 9.4 ABSENCE D'ASPIRATION
- 9.5 L'ASPIRATION N'EST PAS EFFICACE
- 9.6 LE MOTEUR DE LA BROUSSE OU LE MOTEUR ASPIRATION NE S'ARRENT PAS
- 9.7 LE SUCEUR NE NETTOIE PAS OU NE SECHE PAS BIEN
- 9.8 LE CHARGEUR NE FONCTIONNE PAS
- 9.9 LA BATTERIE NE SE CHARGE PAS OU NE MAINTIENNE PAS LA CHARGE

2 - INFORMATIONS GENERALES

2.1 BUT DU MANUEL

Afin de faciliter la consultation et la lecture des arguments qui vous intéressent, reportez-vous au sommaire au début de la section correspondant à votre langue. Ce manuel a été rédigé par le fabricant et fait partie intégrale de l'équipement de la machine. Il doit être conservé en tant que tel pendant toute la vie de la machine jusqu'à sa mise au rebut. Le client doit vérifier si le personnel préposé à la conduite de la machine a bien lu et assimilé le contenu de ce manuel afin de respecter scrupuleusement les instructions qu'il reporte.

Seule l'observation constante des prescriptions fournies dans ce manuel permettra d'obtenir les meilleurs résultats du point de vue de la sécurité, des performances, de l'efficacité et de la longévité de la machine en votre possession. Le non-respect de ces règles peut provoquer des dommages à l'homme, à la machine, à la surface lavée et à l'environnement qui ne pourront en aucun cas être imputés au fabricant.

Ce manuel décrit de façon détaillée la machine et fournit des indications et des descriptions concernant exclusivement les batteries et le chargeur de batteries (optionnels) mis à la disposition par le fabricant.

2.2 TERMINOLOGIE ET LEGENDE DES SYMBOLES REDACTIONNELS

Pour une plus grande clarté et souligner de façon adéquate les différents aspects des instructions décrites, on a eu recours à des termes et à des symboles rédactionnels définis et illustrés ci-dessous:

- **Machine.** Cette définition remplace la désignation commerciale à laquelle se réfère ce manuel.

- **Opérateur.** Ce sont les personnes qui conduisent la machine et qui sont instruites sur son fonctionnement, mais qui n'ont pas la compétence technique spécifique pour pouvoir exécuter les interventions qu'elle requiert.

- **Technicien.** Ce sont les personnes qui possèdent l'expérience, la préparation technique, la connaissance législative et normative permettant d'effectuer toutes les interventions nécessaires avec la faculté de reconnaître et de prévenir les risques potentiels pendant l'installation, la conduite, la manutention et l'entretien de la machine.

- **SYMBOLE INDICATION (👉)** Ce sont des informations particulièrement importantes pour ne pas endommager la machine.

- **SYMBOLE ATTENTION (!)** Ce sont des informations extrêmement importantes afin de prévenir de sérieux dommages à la machine et au milieu dans lequel elle opère.

- **SYMBOLE DE DANGER (☠)** Ce sont des informations vitales afin d'éviter de graves (ou extrêmes)

conséquences à la santé des personnes et de sérieux dommages à la machine et au milieu dans lequel on opère.

2.3 IDENTIFICATION DE LA MACHINE

La plaquette d'identification appliquée sous le tableau de bord, reporte les informations suivantes:

- identification du fabricant
- marque CE
- référence du modèle
- modèle
- puissance nominale totale
- numéro de série (numéro de matricule)
- année de fabrication
- poids total prêt à l'emploi

2.4 USAGE PREVU

La machine en question est une autolaveuse pour sols: elle a été conçue pour le lavage et l'aspiration de liquides de sols plats, rigides, aplanis, lisses ou modérément rugueux, uniformes et libres d'obstacles dans des environnements civils et industriels. Tout autre usage est interdit. Vous êtes priés d'observer attentivement les informations sur la sécurité reportées dans ce manuel. L'autolaveuse distribue sur la surface à traiter une quantité de solution (réglable opportunément) d'eau et de détergent tandis que la brosse élimine la saleté du sol. Grâce à l'unité d'aspiration dont elle est équipée, elle peut sécher parfaitement en un seul passage les liquides et la saleté à peine éliminés par les brosses frontales à travers le suceur. En associant opportunément un détergent pour le nettoyage avec les différents types de brosses (ou disques abrasifs) disponibles, la machine est en mesure de s'adapter à tous les types de sols et de saletés.

2.5 MODIFICATIONS TECHNIQUES

Cette machine a été conçue et fabriquée conformément aux prescriptions de sécurité et de santé prévues par les normes européennes comme le prouve la marque CE reportée sur la plaquette d'identification. Les directives européennes auxquelles la machine fait référence sont citées dans le **Certificat de conformité** joint à ce manuel. Ce certificat deviendra automatiquement caduc en cas de modification de la machine non autorisée préalablement par le fabricant. Dans un souci d'amélioration constante, le fabricant se réserve le droit d'apporter, sans aucun préavis, des modifications techniques sur la machine. Pour cette raison, certains détails de la machine en votre possession pourraient être différents des indications et des illustrations reportées dans ce manuel, sans que pour autant, les informations et la sécurité en soient compromises.

3 - INFORMATIONS SUR LA SECURITE

3.1 REGLES IMPORTANTES

(☞) Lisez attentivement ce manuel avant de procéder aux opérations de mise en route, utilisation, entretien ou n'importe quelle autre intervention sur la machine.

(!) Observez rigoureusement toutes les prescriptions contenues dans ce manuel et dans ceux relatifs aux batteries et au chargeur de batteries (avec une attention particulière aux prescriptions reportant le symbole d'attention et de danger.

Le fabricant décline toute responsabilité en cas de dégâts à des personnes ou à des biens provoqués par le non-respect desdites prescriptions.

(☞) Avant d'utiliser la machine, vérifiez l'emplacement de chaque composant.

(!) La conduite de la machine doit être exclusivement confiée à un personnel spécialement formé, ayant fait preuve de son aptitude et qui aura été expressément chargé de sa conduite. Pour prévenir toute utilisation intempestive, la machine doit être remise dans un endroit inaccessible à des tierces personnes et après d'avoir retiré la clé de contact.

(!) La conduite de la machine est interdite aux mineurs.

(!) Cette machine est uniquement destinée à l'usage pour lequel elle a été conçue. Évaluez le type d'édifice dans lequel vous opérez et observez scrupuleusement les règles et les conditions de sécurité qui y sont en vigueur.

(⚠) Il est interdit d'utiliser la machine dans des lieux insuffisamment éclairés, dans des environnements à risque de déflagrations, en présence de saleté nuisible à la santé (poussières nocives, gaz, etc.), sur des routes ou des passages publics ni à l'extérieur en général.

(!) La plage de température d'exercice prévue est comprise entre +4°C et + 35°C. La machine doit être remise dans un endroit sec et non corrosif où la température doit être comprise entre + 10°C et + 50°C.

Le taux d'humidité prévu pour la machine dans n'importe quelle condition d'exercice doit être compris entre 30% et 95%.

(⚠) Il est interdit d'aspirer des liquides, des gaz, des poudres sèches, acides et solvants (ex. diluants pour vernis, acétones, etc.) même s'ils sont dilués. Il est aussi interdit d'aspirer des liquides inflammables ou explosifs (ex. essence, huile combustible, etc.) de même que des objets en flammes ou incandescents.

(!) Il est interdit d'utiliser l'autolaveuse sur

des déclivités ou des rampes dépassant 2%.

En cas de déclivités légères, manœuvrez toujours avec prudence, sans faire demi-tour ni de manœuvres transversales. Sur des déclivités plus élevées, manœuvrez toujours avec prudence en évitant les accélérations incontrôlées et prévenir le capotage. Conduisez à petite vitesse. Les rampes et/ou les marches doivent être affrontées avec les brosses et le suceur soulevées.

(!) La machine ne doit jamais être garée sur un sol en pente.

(☞) La machine ne doit jamais être laissée sans surveillance avec la clé de contact connectée. Avant de quitter la machine, il faut toujours déconnecter et retirer la clé de contact, couper l'arrivée de courant et prendre les mesures pour la protéger contre toute manœuvre accidentelle.

(⚠) Faites très attention aux tierces personnes et en particulier aux enfants présents dans l'environnement de travail.

(!) Il est interdit d'utiliser la machine pour le transport de personnes ou d'objets ou la traction de charges. Il est interdit de tracter la machine.

(☞) Il est interdit d'utiliser la machine pour y poser des charges sous aucun motif. Il est aussi interdit d'obstruer les ouvertures de ventilation et d'évacuation de la chaleur.

(!) Il est interdit de démonter ou de modifier les dispositifs de sécurité.

(!) Le port de l'équipement de protection individuelle est obligatoire: tablier ou combinaison, chaussures antidérapantes et imperméables, gants en caoutchouc, lunettes et oreillettes de protection, masque pour la protection des voies respiratoires. Enlevez les bijoux, la montre, la cravate ou tout autre accessoire qui pourrait être happé pendant l'utilisation de la machine et provoquer de graves accidents.

(!) Il est interdit de mettre les mains dans les pièces en mouvement.

(☞) N'utilisez pas de détergents différents de ceux préconisés et suivez le mode d'emploi reporté sur les fiches de sécurité. Le détergent doit être rangé dans un endroit inaccessible aux enfants. En cas de contact avec les yeux, rincez immédiatement et abondamment avec de l'eau. En cas d'ingestion, consultez immédiatement un médecin.

Vérifiez si les prises de courant pour l'alimentation du chargeur de batteries sont branchées à une mise à la terre et si elles sont protégées par des disjoncteurs thermiques et différentiels.

(!) Le mode d'emploi du fabricant des batteries doit être suivi rigoureusement ainsi que la législation en la matière. Les batteries doivent toujours être propres et sèches dans le but de prévenir les

3 - INFORMATIONS SUR LA SECURITE

courants de dispersion superficielle. Protégez les batteries contre les impuretés, comme la poudre métallique.

(⚠) Ne posez pas d'outils sur les batteries : danger de court-circuit et d'explosion.

(⚠) Suivez scrupuleusement les instructions de sécurité en manipulant l'acide pour batteries.

En cas de champs magnétiques particulièrement élevés, évaluez l'effet éventuel sur l'électronique de contrôle.

Ne lavez jamais la machine en dirigeant des jets d'eau dessus.

(☞) Les eaux résiduelles contiennent du détergent, du désinfectant, de l'eau, de la matière organique et inorganique récupérés pendant les phases de travail: elles doivent être traitées selon la législation locale en la matière.

(!) Débranchez immédiatement la machine en cas de panne ou de dysfonctionnement. N'y touchez pas et faites appel à un centre de service après-vente agréé.

(⚠) Toutes les opérations d'entretien ou de changement des accessoires doivent être effectuées dans un endroit bien éclairé et seulement après avoir débranché la machine de l'alimentation électrique en ayant débranché le connecteur des batteries.

(☞) Les interventions sur le circuit électrique et toutes les opérations d'entretien (en particulier celles qui ne sont pas décrites dans ce manuel) doivent être effectuées auprès de centres de service après-vente agréés ou par des techniciens spécialisés informés sur la législation en vigueur en matière de sécurité.

(☞) **En cas de réparation, utilisez seulement des pièces de rechange d'origine car elles offrent la certitude que l'appareil puisse fonctionner en toute sécurité et sans inconvénient. N'utilisez jamais de pièces récupérées sur d'autres machines.**

(☞) Avant toute utilisation, vérifiez la machine, en particulier l'état du câble de recharge des batteries et du connecteur. En cas de mauvaises conditions, n'utilisez la machine sous aucun motif et faites appel à un centre de service après-vente pour la réparation.

(☞) Eteignez immédiatement le moteur d'aspiration en cas de débordement de mousse ou de liquide.

(☞) La machine n'a pas été conçue pour le lavage de sols en tissu comme la moquette, les tapis, etc. L'utilisation de cires, shampooings moussants ou des dispersions le long des tuyaux peut endommager sérieusement la machine ou obstruer lesdits tuyaux.

3.2 DEMOLITION DE LA MACHINE

A la fin de la vie de la machine, il est conseillé d'enlever les batteries et de les traiter dans le respect de l'environnement conformément à la norme européenne 91/157/EEC ou de les remettre à un centre de traitement spécialisé.

La mise au rebut de la machine doit s'effectuer dans le respect de la législation locale en vigueur en la matière:

- débranchez la machine et vidangez-la de tous ses liquides,

- démontez la machine et trie ses pièces en fonction de leur composition (plastique pour les pièces reportant le symbole de recyclage, métal, caoutchouc, etc.). En cas de pièces à composition hétérogène, adressez-vous à des centres spécialisés. Chaque matériau doit être traité conformément à la législation en matière de traitement des déchets. Il faudra aussi rendre sans danger les pièces dangereuses de la machine, spécialement pour les enfants.



La législation (directive européenne 2002/96/CE du 27 janvier 2003 relative aux déchets d'équipements électriques et électroniques (DEEE) et législations nationales des états membres de l'UE reprenant celle-ci) interdit au propriétaire d'un appareil électrique ou électronique de jeter celui-ci ou ses composants et accessoires électriques/électroniques mélangés aux ordures ménagères. Veuillez remettre l'appareil usagé aux points de collecte gratuite indiqués.

3.2 EMISSION SONORE ET VIBRATIONS

- Niveau de pression acoustique: $LpL = 69 \text{ dB}$

- Niveau de puissance acoustique mesuré: $LwA = 76,35 \text{ dBA}$

- Niveau de puissance acoustique garanti: $LwA = 80 \text{ dBA}$

- Vibrations: $0,14 \text{ m/s}^2 (\pm 15\%)$

4 - INFORMATIONS SUR LA MANUTENTION

4.1 MANUTENTION ET TRANSPORT DE L'EMBALLAGE

(!) Assurez-vous d'avoir solidement ancré la machine emballée avant de procéder à sa manutention afin de prévenir tout capotage ou chutes éventuelles.

Le chargement/déchargement des camions doit s'effectuer sous un éclairage adéquat.

La machine emballée doit être manutentionnée avec des engins adaptés en veillant à ne pas endommager/heurter l'emballage. Ne le renversez pas et posez-le à terre en procédant avec douceur et prudence

4.2 CONTROLE A LA RECEPTION

(🛠) Au moment de la réception de la marchandise (machine, batteries ou chargeur de batteries), vérifiez avec attention l'état de l'emballage et de son contenu. En cas de dégâts apparents, réceptionnez la marchandise "sous réserves" en les mentionnant sur le bulletin de livraison.

4.3 DEBALLAGE

(!) Endossez l'équipement de protection individuelle et utilisez les outils adéquats pour limiter les risques d'accident.

La machine est dans un emballage en carton placée sur une palette en bois; pour le déballage procédez de la façon suivante :

- coupez les feuillards en plastique avec des ciseaux ou autre instrument tranchant,
- enlevez le carton en tirant par le haut,
- enlevez les sachets et vérifiez le contenu (manuel de mode d'emploi et d'entretien, connecteur pour chargeur de batteries),
- enlevez les éléments de fixation qui fixent la machine à la palette,
- déballez les brosses et le suceur,
- déchargez la machine (en la faisant reculer) de la palette en interposant une rampe d'accès entre le sol et la palette.

Il est conseillé de garder tous les éléments d'emballage car ils peuvent être réutilisés pour transporter la machine à un autre endroit ou auprès d'un centre de service après-vente agréé. Sinon ils devront être éliminés conformément à la législation en vigueur en la matière.

4.4 DIMENSIONS ET POIDS DE L'EMBALLAGE

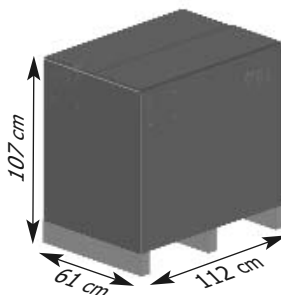

Volume: 0,73 m³

Poids:

Modèle AC 230V	127 kg
Modèle DC 24V avec batteries	117 kg
Modèle DC 24V sans batteries	77 kg

5 - INFORMATIONS TECHNIQUES

5.1 SYMBOLIQUE UTILISEE SUR LA MACHINE

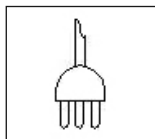

Interrupteur général ON/OFF



Interrupteur d'actionnement de la brosse

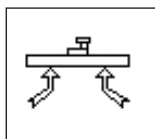

Interrupteur d'actionnement de l'aspiration

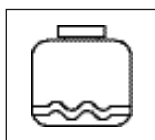

Réglage de la dose de détergent

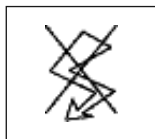

Disjoncteur thermique

5 - INFORMATIONS TECHNIQUES

5.2 STRUCTURE ET FONCTIONS DE LA MACHINE

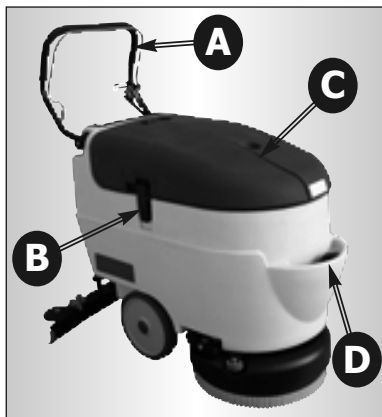

Photo 1

- A) Manche
- B) Poignée d'accès au réservoir de récupération
- C) Coffre de fermeture du logement des batteries et du réservoir de récupération
- D) Réservoir d'eau propre (solution)

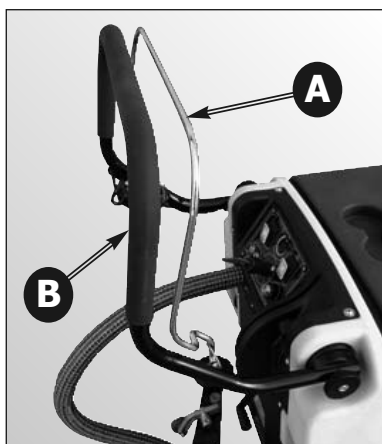

Photo 2

- A) Levier de commande
- B) Manche inclinable

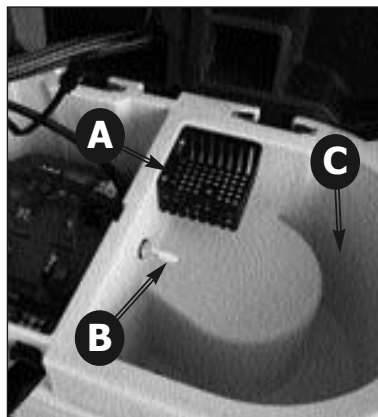

Photo 3

- A) Filtre pour recueillir les débris de l'aspiration
- B) Interrupteur à flotteur
- C) Réservoir d'eau sale

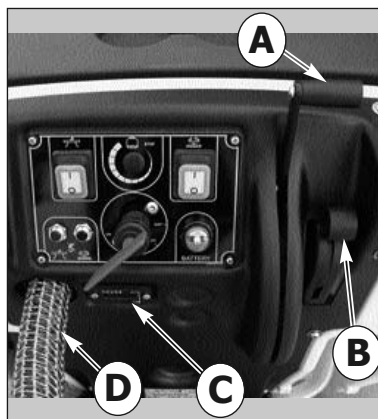

Photo 4

- A) Levier du levée/descente du suceur
- B) Levier de réglage du débit de la solution détergente
- C) Compteur d'heures de travail (en option)
- D) Tuyau d'aspiration

5 - INFORMATIONS TECHNIQUES

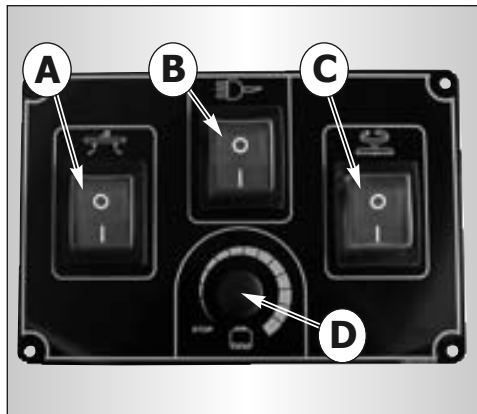

Photo 5

Modélé AC 230V

- A) Interrupteur d'actionnement de l'aspiration
- B) Interrupteur général ON/OFF
- C) Interrupteur d'actionnement de la brosse
- D) Réglage de la distribution automatique de détergent (facultatif)

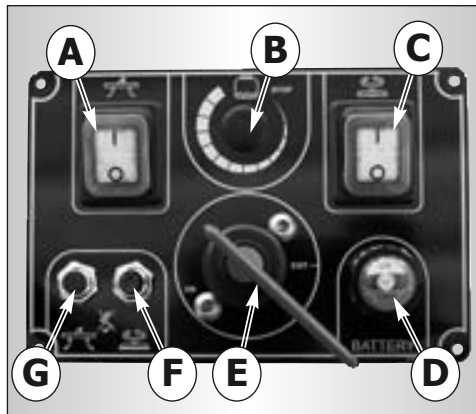

Photo 7

Modélé DC 24V

- A) Interrupteur d'actionnement de l'aspiration
- B) Réglage de la distribution automatique de détergent (facultatif)
- C) Interrupteur d'actionnement de la brosse
- D) Témoin de charge des batteries
- E) Clé d'allumage / coupe-batterie
- F) Disjoncteur thermique du moteur de la brosse
- G) Disjoncteur thermique du moteur d'aspiration

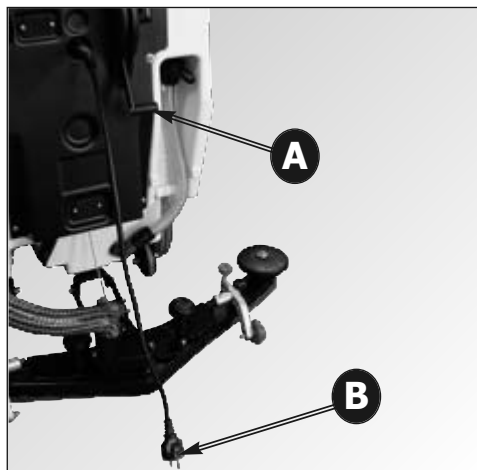

Photo 6

Modélé AC 230V

- A) Levier du levée/descente du suceur
- B) Cable d'alimentation

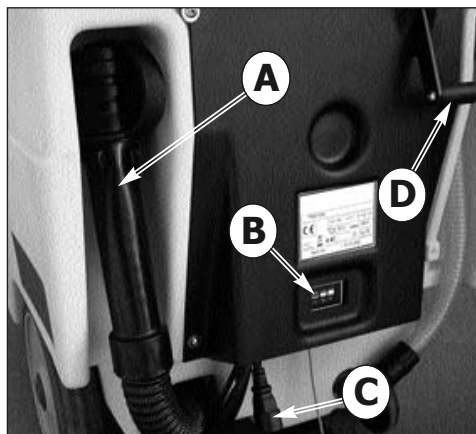

Photo 8

Modélé DC 24V

- A) Tuyau de vidange du réservoir de récupération
- B) Chargeur des batteries
- C) Cable d'alimentation du chargeur
- D) Levier du levée/descente du suceur

5 - INFORMATIONS TECHNIQUES

5.3 DIMENTIONS

Toutes les dimensions sont indiquées en centimetres.

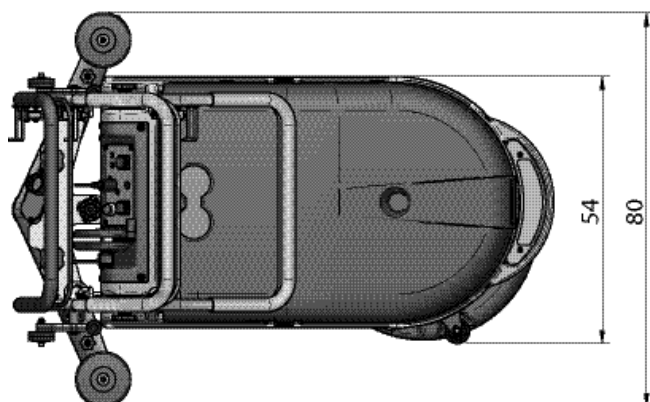
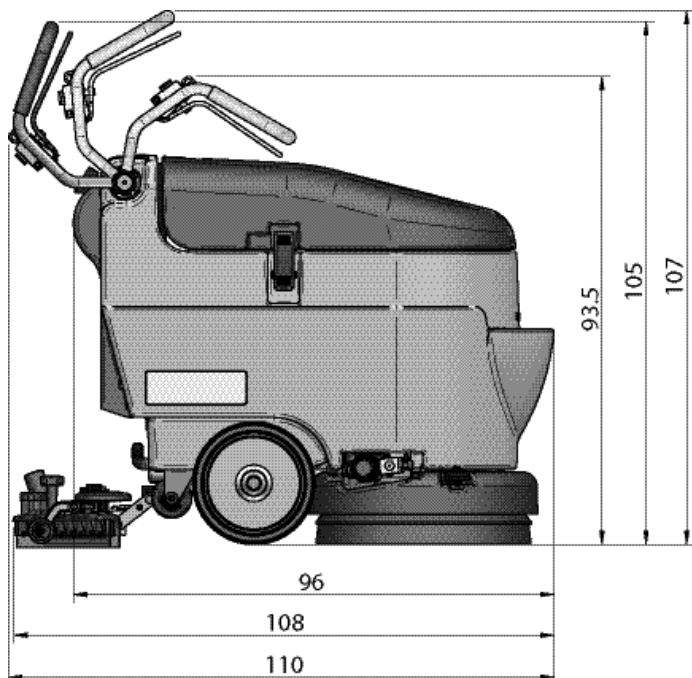

6 - INFORMATIONS SUR L'INSTALLATION

6.1 OUVERTURE DU MANCHE

Pour placer le manche de la machine en position de travail (manche ouvert) il faut agir sur les pommeaux de déblocage placés à chaque extrémité du manche (Photo 9 - A) ;

dévisser les pommeaux en façon de débloquer le manche et tirer le manche vers le haut jusqu'à rejoindre la position la position désirée.

Une fois en place, serrez les pommeaux pour bloquer le manche pour le travail de l'opérateur.



Photo 9

Manche en position fermé

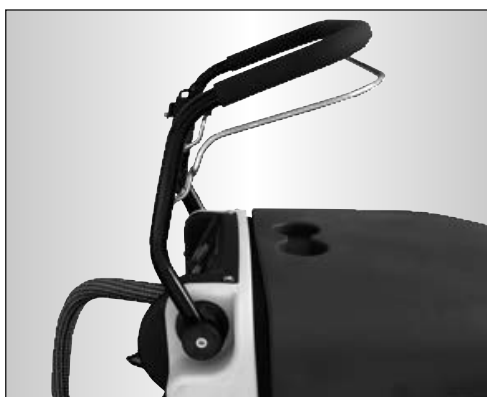

Photo 10

Manche en position intermédiaire



Photo 11

Manche en position ouvert

6 - INFORMATIONS SUR L'INSTALLATION

6.2 INSTALLATION DES BATTERIES

Le logement des batteries se trouve dans le réservoir de solution (13 Banque - Banque 14) et pour accéder nécessaire pour soulever le couvercle du réservoir (Photo 12 - A);

pour soulever le couvercle, ouvrir les crochets placés sur le côté de fermeture de la machine (Photo 12 - B) (Photo 12 - C);

soulevez le couvercle et le faire pivoter vers le haut jusqu'à ce qu'il atteigne la position montre la photo 13.

Insérez les piles en place (Photo 14) en vérifiant avec soin qu'ils sont en parfait état.

6.2.1 BRANCHEMENT DES BATTERIES

(⚠) Branchez le câblage de la batterie à la batterie en branchant les bornes et en respectant exactement la polarité (câblage rouge "+", câblage noir "-") selon le schéma de branchement montré en photo 15

(!) Un court-circuit éventuel de la batterie peut provoquer des explosions!

En Photo 14 est visible que cela devrait être fait la connexion correcte des batteries.

(!) Fermez le logement des batteries en soulevant et en tournant le couvercle vers le bas dans le réservoir de récupération;

bloquer le couvercle au moyen de la fermeture des crochets (Photo 12 - B).

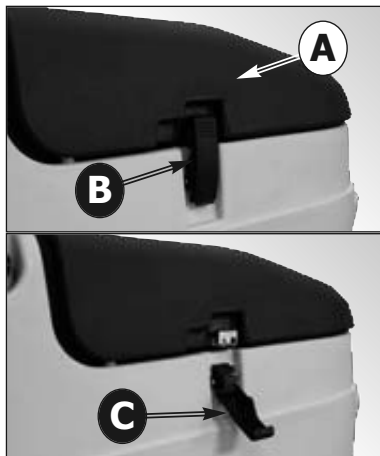

Photo 12



Photo 13

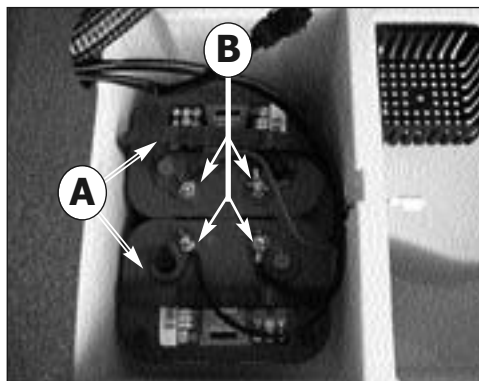

Photo 14

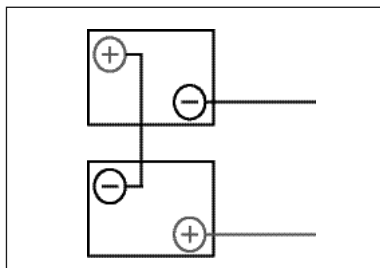

Photo 15

A) Logement des batteries avec 2 batteries de 12V
B) Branchement des batteries

6 - INFORMATIONS SUR L'INSTALLATION

6.3 CONFIGURATION DU CHARGEUR DE BATTERIE

En cas de problèmes avec les réglages faites appel à un technicien. Le chargeur de la machine est configurée par le constructeur **pour le fonctionnement avec batteries sans manutention OPTIMA**. Dans le cas l'opérateur désire utiliser batteries PB-Acide ou GEL/AGM il faut configurer le charge-batterie selon la procédure suivante:

(!) VISUALISATION DES REGLAGES DE CHARGE DU CHARGEUR

Les réglages de charge du chargeur sont indiqués par le clignotement des LED à l'allumage du chargeur:

- **LED ROUGE (Photo 16 - B) clignote 2 fois =** chargeur réglé pour la charge des batteries **PB-Acide**

- **LED VERTE (Photo 16 - C) clignote 2 fois =**

chargeur réglé pour la charge des batteries **OPTIMA ou GEL/AGM**

On peut effectuer cette vérification aussi même que les batteries ne sont pas branchées.

(!) CONFIGURATION DU DIP-SWITCH POUR LE CHARGEUR CBHD1 24V 10A IUI6 GEL

Pour configurer la courbe de charge pour batteries PB-Acide, batteries GEL/AGM ou pour batteries OPTIMA il faut agir **sur les interrupteurs (Dip-Switch) placés à l'intérieur du chargeur (Photo 16 - D) (Photo 16 - F)**.

Pour accéder au Dip-Switch il faut démonter le couvercle du chargeur (Photo 16 - A) ou le bouchon en plastique (Photo 16 - E).

Pour la configuration de la courbe de charge pour les différents types de batteries il faut placer les Dip-Switch SW1 comme indiqué par le Tableau A suivante:

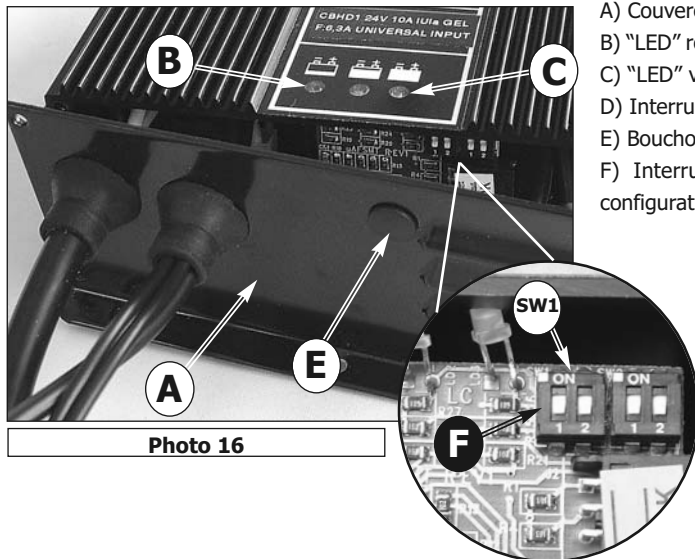

Photo 16

- A) Couvercle du chargeur
- B) "LED" rouge témoin batterie déchargé
- C) "LED" verte témoin batterie chargé
- D) Interrupteurs Dip-Switch
- E) Bouchon pour l'accès au Dip-Switch
- F) Interrupteurs Dip-Switch pour la configuration de la courbe de charge



Tableau A

Type de batterie	SW1	
	Dip-Switch 1	Dip-Switch 2
Optima	ON	ON
Pb-Acide	ON	OFF
Gel / AGM	OFF	ON

7 - INFORMATIONS SUR L'UTILISATION

7.1 PREPARATION DE LA MACHINE

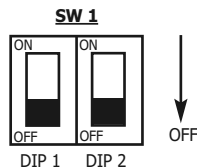
(!) L'utilisation de la machine requiert le port de l'équipement de protection individuelle (chaussures à semelles antidérapantes, gants, etc.) et tout autre dispositif de protection personnelle indiqué par le fabricant du détergent ou requis par l'environnement dans lequel on opère.

(⚙) Effectuez les opérations préliminaires suivantes. Reportez-vous aux paragraphes correspondants pour une description plus détaillée de ces opérations.

Contrôlez le niveau de charge des batteries et rechargez-les en cas de besoin (voir 7.2).

Montez les brosses ou les disques entraînés (avec les disques abrasifs) correspondant à la surface à traiter et au type d'opération à effectuer (voir 7.3).

Montez le suceur, vérifiez sa fixation, son raccordement au tuyau d'aspiration et l'usure des bavettes (voir 7.5).

Vérifiez si le réservoir de l'eau sale est vide, videz-le complètement en cas de besoin.

Remplissez le réservoir de solution détergente à travers le trou antérieur avec de l'eau propre et du détergent non moussant en respectant le dosage préconisé. Laissez un espace de 2 cm entre le goulot du bouchon et le niveau de la solution (voir 7.9).

(⚙) S'il s'agit d'une première utilisation, il est conseillé de se familiariser avec la machine en faisant des essais sur une grande surface libre de tout obstacle.

Pour obtenir les meilleurs résultats en termes de nettoyage et de longévité de la machine, nous suggérons quelques simples mais importantes procédures :

- Repérez l'aire de travail en enlevant les obstacles éventuels. Si la surface est très étendue, opérez par zones rectangulaires contiguës et parallèles.

- Choisissez une trajectoire rectiligne et commencez par la zone plus éloignée pour éviter de passer sur des zones déjà nettoyées.

7.2 RECHARGE DES BATTERIES

Brancher la rallonge au câble d'alimentation du chargeur (Photo 18 - A) et le connecter au réseau électrique. Lorsqu'il est allumé, le chargeur de bat-

teries CBHD1 effectue un test de la tension de la batterie pour décider s'il faut démarrer le processus de chargement.

Si la batterie n'est pas connectée au chargeur de batteries, la LED témoin de couleur rouge (Photo 17-A) commencera à clignoter. Si le test a donné un résultat positif, après 1 seconde le processus de chargement de la batterie peut commencer avec le témoin LED rouge allumé.

Pendant le processus de charge, la progression de la charge est indiquée par l'allumage progressif des témoins lumineux à LED: rouge, jaune et verte.

La LED verte (Photo 17 - C) signale la fin du processus de chargement.

Débrancher le chargeur du réseau électrique.

(!) Suivre les instructions contenues dans le manuel du constructeur, en particulier les consignes de sécurité et le mode d'emploi.

Si la machine est équipée avec **une batterie au PB-Acide**, elle doit être rechargée dans un lieu bien ventilé. Soulever le réservoir d'eau sale et dévissez les bouchons de la batterie.

(⚙) Suivez les instructions du manuel de mode d'emploi du fabricant de la batterie (cf. paragraphe entretien batteries).

Si la machine est équipée avec un batterie au PB-Acide, contrôler régulièrement l'intensité du liquide des éléments avec le densimètre: si un ou plusieurs éléments étaient déchargés et les autres complètement chargés, les batteries devront être remplacées ou réparées (veuillez vous reporter au mode d'emploi spécifique des batteries).

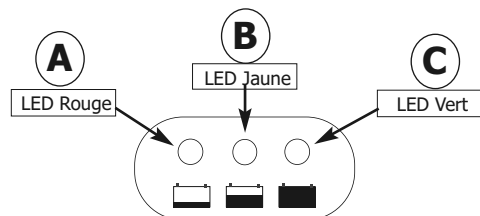

Photo 17

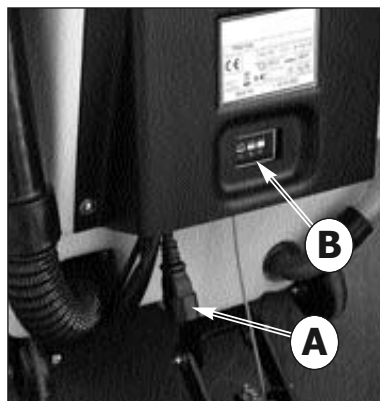

Photo 18

A) Câble d'alimentation électrique du chargeur

B) Chargeur de batterie

7 - INFORMATIONS SUR L'UTILISATION

7.3 ACCROCHAGE ET DECROCHAGE DE LA BROSSE

(!) Ne travaillez jamais sans que la brosse soit parfaitement montée sur la machine.

Pour l'accrochage:

Positionner la brosse sur le sol;

Soulever le suceur avec levier du levée/descente du suceur (Photo 4 - A);

Empoigner le manche (Photo 1 - A) et le pousser vers le sol pour soulever la part antérieure de la machine avec une rotation sur les roues postérieures; Positionner la machine sur la brosse avec la flasque d'accouplement près du branchement métallique (Photo 19).

Allumer la machine avec la clé d'allumage (Photo 7 - E) ou l'interrupteur général sur le panneau de commandes (Photo 5 - B).

Sélectionner la rotation de la brosse avec l'interrupteur d'actionnement de la brosse (Photo 5 - C ; Photo 7 - C) et activer la rotation de la brosse avec le levier de commande (Photo 2 - A): de cette façon la brosse s'accroche automatiquement. Pour l'accrochage du plateau porte-pad suivre la même procédure.

(!) La longueur des soies des brosses ne doit jamais être inférieure à 1 cm.

(!) L'épaisseur des disques abrasifs ne doit jamais être inférieure à 1 cm.

Travailler avec des brosses trop usées ou des disques abrasifs trop minces peut endommager la machine et la surface à traiter.

Contrôlez régulièrement l'usure de ces composants avant de commencer le travail

Pour le décrochage ou le remplacement:

Soulever le suceur avec levier du levée/descente du suceur (Photo 4 - A);

Empoigner le manche (Photo 1 - A) et le pousser vers le sol pour soulever la part antérieure de la machine avec une rotation sur les roues postérieures; Sélectionner la rotation de la brosse avec l'interrupteur d'actionnement de la brosse (Photo 5 - C ; Photo 7 - C) et activer la rotation de la brosse avec le levier de commande (Photo 2 - A); relâcher le levier de commande pour arrêter la rotation de la brosse: de cette façon la brosse se décroche automatiquement.

Pour le décrochage du plateau porte-pad suivre la même procédure

7.4 DEPLACEMENT DE LA MACHINE

Pour le déplacement de la machine, suivre les indications ci-dessus:

Arrêter la machine avec la clé d'allumage (Photo 7

- A) ou l'interrupteur général sur le panneau de commandes (Photo 5 - B).

Soulever le suceur avec le levier du levée/descente du suceur (Photo 4 - A);

Empoigner le manche (Photo 1 - A) et le baisser vers le sol pour soulever la part antérieure de la machine avec une rotation sur les roues postérieures (Photo 19);

Tout en gardant la machine dans cette condition, la pousser dans le nouveau lieu de travail ou de stationnement..



Photo 19



Photo 20

7 - INFORMATIONS SUR L'UTILISATION

7.5 MONTAGE DU SUCEUR

Serrer légèrement les deux pommeaux (Photo 21 - A) sur les boulons de fixation du suceur (Photo 23 - B); enfilez le suceur dans les logements de guidage situés sur le support suceur; resserrer les deux pommeaux (Photo 21 - B).

Fixer le suceur sur le support en serrant les deux pommeaux (Photo 22).

Introduisez solidement le tuyau d'aspiration de la machine (Photo 22 - D) dans le tuyau du corps du suceur.

7.6 DEMONTAGE DU SUCEUR

Débranchez le tuyau d'aspiration du corps du suceur (Photo 22 - D).

Dévisser légèrement les deux pommeaux (Photo 21 - A) et tirer vers vous le suceur.

7.7 REGLAGE DU SUCEUR

Le pommeau placé sur le support du suceur (Photo 22 - B) sert pour régler l'inclinaison du suceur.

Les deux pommeaux rouges (Photo 22 - A) liés aux roues du suceur servent pour régler la pression du suceur sur le sol.

Le parfait réglage du suceur prévoit que la bavette arrière soit inclinée sur toute sa longueur en formant un angle de 45° avec le sol.

Pendant l'avancement de la machine, on peut intervenir sur les pommeaux de pression et d'inclinaison (Photo 22 - B) (Photo 22 - A) de façon que le séchage du sol soit uniforme sur toute la longueur du suceur.

Des zones humides sur le sol indiquent un séchage insuffisant; agir sur les pommeaux de réglage pour optimiser le séchage.

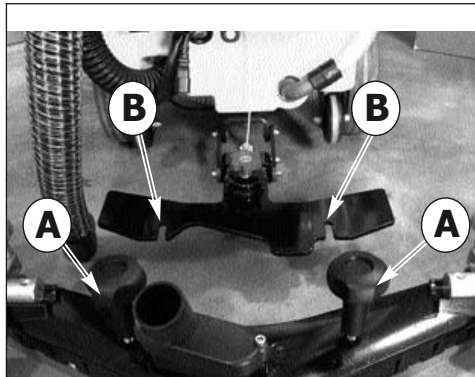

Photo 21

- A) Pommeaux de fixation du suceur
- B) Logement d'accouplement du suceur sur le support

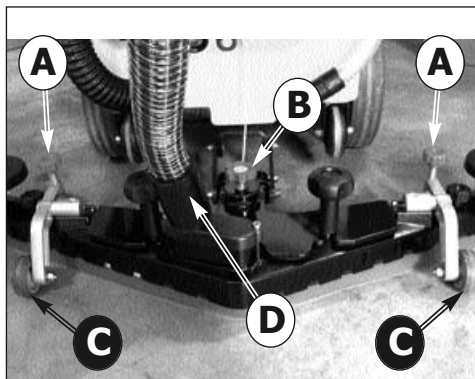

Photo 22

- A) Pommeaux de réglage de la pression du suceur
- B) Pommeaux de réglage de l'inclinaison du suceur
- C) Roues du suceur
- D) Tuyau d'aspiration

7 - INFORMATIONS SUR L'UTILISATION

7.8 REMPLACEMENT DES BAVETTES DU SUCEUR

Démonter le suceur de son support (voir 7.6) ; dévisser complètement les pommeaux de blocage du support en plastique de bavettes (Photo 23 - A) ; pousser sur les têtes des vis auxquelles étaient vissés les pommeaux (Photo 24 - A) de chaque côté jusqu'à ce que le corps intérieur en plastique ne sorte complètement (Photo 25 - A) . Défiler les bavettes en tirant sur une extrémité vers l'autre (Photo 26 - A) .

Insérer la nouvelle bavette sur le support plastique introduisant les broches en plastique dans les trous correspondants sur la bavette.

Réinsérer le corps en plastique à l'intérieur du corps du suceur et le fixer solidement en serrant les pommeaux de blocage (Photo 24-A) (Photo 23-A).

Remplacer la raclette sur son support (voir 7.5).

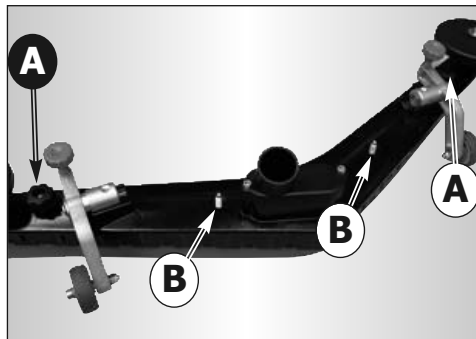

Photo 23

- A) Pommeaux de blocage du support des bavettes du suceur
- B) Broches de blocage du suceur

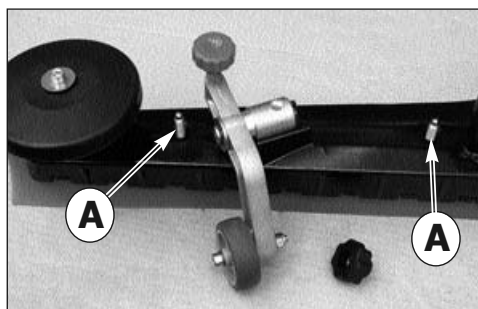

Photo 24

- A) Broches du support des bavettes du suceur

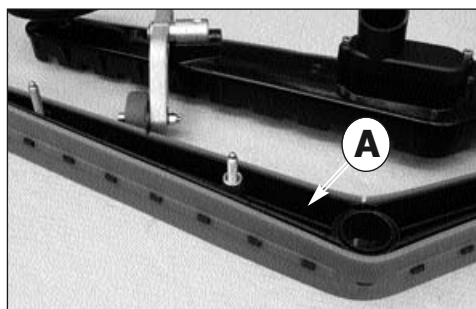

Photo 25

- A) Support en plastique de bavettes en caoutchouc

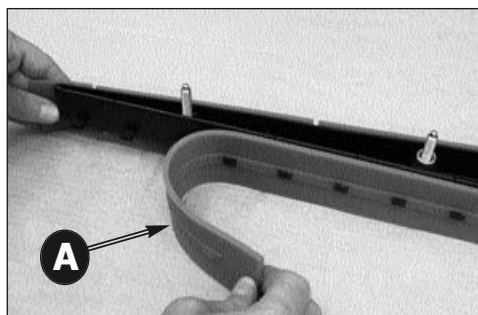

Photo 26

- A) Bavette en caoutchouc

7 - INFORMATIONS SUR L'UTILISATION

7.9 REMPLISSAGE, VISUALISATION DU NIVEAU DE REMPLISSAGE ET VIDANGE DU RESERVOIR DE LA SOLUTION DETERGENTE

(☞) La température de l'eau ou du détergent ne doit jamais dépasser les 50°C.

(☞) Avant de chaque remplissage du réservoir de la solution détergente (Photo 1 - D), toujours vider le réservoir de récupération (Photo 3 - C) (voir 7.10).

7.9.1 REMPLISSAGE DU RESERVOIR DE LA SOLUTION DETERGENTE

(!) Le remplissage du réservoir de la solution détergente ne doit pas être effectuée avec la machine en position relevée.

- Versez la quantité de détergent préconisée par le fabricant selon la capacité du réservoir indiquée sur le mode d'emploi sur l'emballage du produit.
- Utilisez exclusivement des produits adaptés à la surface et à la saleté à éliminer.
- Verser l'eau dans l'orifice de remplissage situé dans la partie antérieur de la machine (Photo 27 - A).

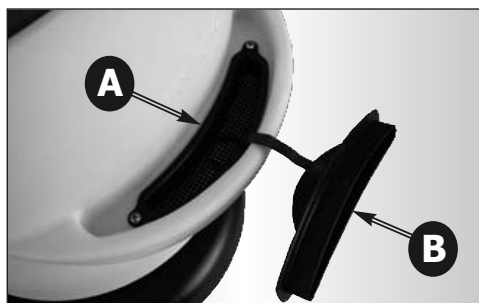

Photo 27

- A) Orifice de remplissage du réservoir de la solution détergente avec filtre
B) Bouchon

- Laisser toujours un espace de 2 cm entre le goulot du trou et le niveau du liquide. Ne remplissez pas au-delà de cette mesure!

(⚠) La machine a été conçue pour être utilisée avec des détergents non moussants et biodégradables adaptés aux autolaveuses. L'utilisation d'autres produits chimiques comme l'hypochlorite de sodium, les oxydants, les solvants ou les hydrocarbures peut endommager ou détruire la machine.

- Suivre les règles de sécurité indiquées dans le paragraphe correspondant ainsi que celle reportées sur l'emballage du détergent.
- Pour une liste complète des détergents adéquats

disponibles, contactez le fabricant de la machine.
(☞) Utiliser toujours un détergent à mousse freinée ou un additif anti-mousse afin d'éviter des dommages au moteur d'aspiration.

- Ne laisser jamais le tuyau de remplissage d'eau sans surveillance et introduisez-le complètement dans le réservoir car sinon il pourrait se déplacer et mouiller des composants délicats de la machine.
- Fermer le réservoir avec son bouchon (Photo 27 - B).

7.9.2 VISUALISATION DU NIVEAU DE REMPLISSAGE DU RESERVOIR DE LA SOLUTION DETERGENTE

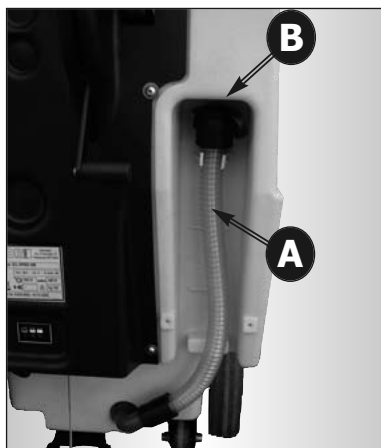

Photo 28

- A) Tuyau de vidange du réservoir solution avec visualisation du niveau
B) Bouchon pour la vidange du réservoir solution

Le niveau de remplissage du réservoir de solution détergente peut être vu à travers le tuyau transparent à l'arrière de la machine (Photo 28 - A).

7.9.3 VIDANGE DU RESERVOIR DE LA SOLUTION DETERGENTE

La vidange du réservoir de la solution détergente peut être faite à travers le tuyau transparent sur l'arrière de la machine (Photo 28 - A).

- Décrocher le tuyau de son support et placez-le sur un conteneur ou d'un trou à l'égout.
- Enlever le bouchon du tuyau (Photo 28 - B) et d'attendre la vidange complète du réservoir.
- Après la vidange, fermer le tube avec le bouchon et accrocher dans le logement arrière de la machine (Photo 28 - A).

7 - INFORMATIONS SUR L'UTILISATION

7.9.4 NETTOYAGE DU FILTRE DE LA SOLUTION DETERGENTE

Assurez-vous que le réservoir de solution est vide. Dévissez le bouchon du filtre (Photo 29 - A) et retirez l'élément de filtrage en maillage métallique. Rincez le filtre sous l'eau courante pour enlever la saleté et les obstructions.

Après le lavage, repositionner l'élément filtrant dans son logement et remplacer le filtre, visser le bouchon pour éviter les fuites pendant le fonctionnement

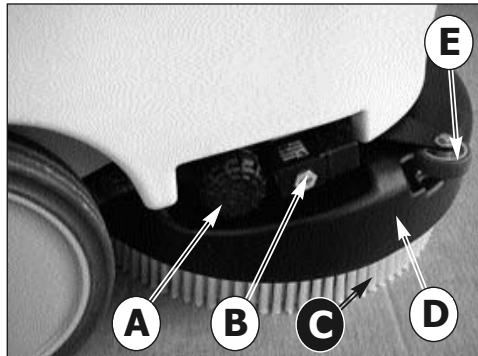

Photo 29

- A) Filtre de la solution détergente
- B) Electrovanne
- C) Brosse
- D) Couvercle de protection brosse
- E) Roue pare-chocs

7.10 VIDANGE DU RESERVOIR DE L'EAU DE RECUPERATION

La vidange de l'eau sale doit s'effectuer conformément à la législation locale en vigueur. L'entière responsabilité du respect de cette législation revient au conducteur de la machine.

Lorsque la solution détergente est épuisée, il faut toujours vider le réservoir de l'eau sale avant de procéder au remplissage (voir 7.9).

Le réservoir de l'eau sale peut être vidé à chaque fois qu'on le souhaite même en phase intermédiaire du cycle de travail.

La capacité du réservoir de l'eau sale est supérieure à celui de la solution détergente. Le moteur d'aspiration est protégé par un flotteur de sécurité (Photo 3 - B) qui se déclenche en l'éteignant lorsque le niveau de l'eau sale dépasse un certain niveau.

(⚠) Si vous constatez une fuite d'eau ou de mousse de sous les réservoirs, éteignez immédiatement le moteur d'aspiration et videz le réservoir de l'eau sale.

Pour vidanger le réservoir de l'eau sale :

Conduisez la machine dans un lieu adapté à la vidange de l'eau sale, de préférence près d'un W-C ou d'un tout à l'égout (observez la législation locale en vigueur en matière de traitement des eaux usées).

- La vidange du réservoir de récupération peut être faite à travers le tuyau à l'arrière gauche de la machine (Photo 30 - A).

- Décrocher le tuyau de son support (photo 31) et le placer à la fuite des égouts

- Serrer le manchon en caoutchouc pour ajuster le débit d'échappement (Photo 31), dévisser le bouchon du tuyau et attendre la vidange complète du réservoir.

- Après la vidange, visser le bouchon et remplacer le tube dans son logement.

Après la vidange, vérifier la quantité de saleté qui reste dans le réservoir de récupération en soulevant le capot et, si nécessaire, le laver à l'intérieur.



Photo 30

- A) Le tuyau de vidange du réservoir de récupération à débit réglable



Photo 31

7 - INFORMATIONS SUR L'UTILISATION



Photo 32

7.11 REGLAGE DE L'ÉCOULEMENT DE LA SOLUTION DÉTERGENTE.

L'écoulement de la solution détergente peut être réglé avec le robinet situé sur la droite du panneau de commande..

Positionner le levier de dosage de l'écoulement de la solution détergente dans une position entre le robinet fermé (Photo 33 - A) et le robinet complètement ouvert (Photo 33 - B) selon le type de nettoyage à effectuer.

La machine est équipée avec électrovanne et l'écoulement de la solution détergente n'aura lieu que pendant le travail avec l'actionnement du levier de commande (Photo 2 - A); pour l'écoulement de la solution détergente il faut positionner sur "ON" l'interrupteur d'actionnement de la brosse (Photo 5 - C; Photo 7 - C).

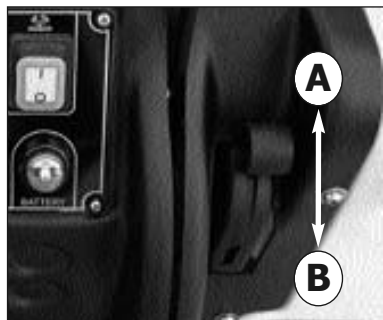

Photo 33

Rubinetto di regolazione della soluzione detergente

A: Rubinetto chiuso

B: Rubinetto aperto

7.12 SECHAGE AVEC LA BROSSSE SOULEVEE.

Le spécial support du suceur à parallélogramme mobile (Photo 34) permet de soulever la machine - tournant sur les roues arrière - maintenant le suceur sur le sol.

De cette manière il est possible de sécher le sol avec la brosse soulevée (Photo 35).



Photo 34



Photo 35

7 - INFORMATIONS SUR L'UTILISATION

7.13 CONDUITE DE LA MACHINE

Modèle AC 230V

Brancher le câble d'alimentation (Photo 6 - B) au réseau électrique avec une rallonge.

Positionner l'interrupteur général (Photo 5 - B) sur "ON".

Appuyer sur "ON" l'interrupteur d'actionnement de la brosse (Photo 5 - C)

(!) La rotation de la brosse va commencer seulement avec l'actionnement du levier de commande (Photo 2 - A);

Appuyer sur "ON" l'interrupteur d'actionnement de l'aspiration (Photo 5 - A)

Ouvrir le robinet de dosage de l'écoulement de la solution détergente avec le levier (Photo 4 - B) (Photo 33).

Abaissier le suceur avec le levier levée/descente (Photo 4 - A).

Avancer lentement en agissant sur le levier de command de la brosse (Photo 2 - A) pour effectuer le lavage du sol; en relâchent le levier de commande, la rotation de la brosse va s'arrêter après quelques seconds.

N'oubliez pas de soulever le suceur avant de faire marche arrière pour ne pas l'endommager.

Modèle DC 24V

Introduire et tourner la clé d'allumage (Photo 7 - E).

Vérifier la connexion du connecteur de la batterie situé sous le réservoir d'eau sale (Photo 16 - B).

Vérifier la charge des batteries avec l'indicateur sur le panneau de commandes (Photo 7 - D).

Si la charge des batteries est suffisante, appuyer sur "ON" l'interrupteur d'actionnement de la brosse (Photo 7 - C)

(!) La rotation de la brosse va commencer seulement avec l'actionnement du levier de commande (Photo 2 - A);

Appuyer sur "ON" l'interrupteur d'actionnement de l'aspiration (Photo 7 - A)

Ouvrir le robinet de dosage de l'écoulement de la solution détergente avec le levier (Foto 4 - B) (Foto 33).

Abaissier le suceur avec le levier levée/descente (Photo 4 - A).

Avancer lentement en agissant sur le levier de command de la brosse (Photo 2 - A) pour effectuer le lavage du sol; en relâchent le levier de commande, la rotation de la brosse va s'arrêter après quelques seconds.

N'oubliez pas de soulever le suceur avant de faire marche arrière pour ne pas l'endommager.

7.14 METODO DI LAVORO

7.14.1 PREPARAZIONE ED AVVERTENZE

Liberare la superficie da trattare (con strumenti idonei quali aspiratori, spazzatrici, ecc.) da ogni residuo solido libero. Se non si procede con questa operazione preliminare, lo sporco solido potrebbe impedire il corretto funzionamento del tergilavamento, compromettendo la perfetta asciugatura. Questa macchina deve essere guidata esclusivamente da personale addestrato.

7.14.2 CONTRÔL DE L'ETAT DE CHARGE DE LA BATTERIE

Les témoins lumineux LED de l'état de charge (Photo 18 - C, B, A) s'éteignent progressivement au fur et à mesure de l'épuisement de la charge (lumière vert = batterie complètement chargée; lumière jaune = batterie moyen chargée; lumière rouge = batterie faible).

Lorsque le témoin LED rouge s'allume éteignez le moteur de brosse, fermez la distribution de solution détergente, terminez éventuellement de sécher le petit résidu humide et rendez-vous auprès du chargeur de batterie pour recharger la batterie.

(!) La batterie peut s'endommager irrémédiablement si le niveau de charge résiduelle se réduit trop (cf. le manuel de mode d'emploi des batteries). Ne forcez pas la décharge de la batterie au-delà des limites fixées par les dispositifs de sécurité en éteignant ou en rallumant la clé de contact ni en aucune autre façon.

7.14.3 LAVAGE DIRECT OU POUR SURFACES LEGEREMENT SALES

Lavage et séchage en un seul passage.

Préparer la machine comme décrit précédemment et l'user comme décrit ou paragraphe 7.13.

(☞) Il est interdit d'utiliser la machine sans solution détergente, car cela abîmerait la surface.

7.14.4 LAVAGE INDIRECT OU POUR SURFACES TRES SALES

Lavage et séchage en différents passages.

Préparez la machine comme décrit précédemment.

Première opération:

Effectuer le lavage comme décrit ou paragraphe 7.13 mais sans procéder au séchage du sol.

Laisser agir quelque temps la solution détergente en suivant les indications reportées sur le mode d'emploi du produit.

Deuxième opération :

Procéder comme indiqué dans le paragraphe précédent "Lavage direct" (7.14.3) pour effectuer le séchage du sol.

(☞) Il est interdit d'utiliser la machine sans solution détergente, car cela abîmerait la surface

7 - INFORMAZIONI DI UTILIZZO

7.14.5 OPERATIONS APRES-LAVAGE

Arrêter la distribution de la solution détergente.

Après avoir éliminé complètement les traînées d'eau éventuelles, attendre quelques secondes, puis lever le suceur et arrêter le moteur d'aspiration.

Dirigez-vous vers un endroit adapté pour effectuer la vidange des réservoirs; vider et nettoyer les réservoirs (cf. paragraphe 7.10).

Arrêter la machine en tournant la clé et retirez-la du tableau.

En cas de besoin, effectuez la recharge des batteries (cf. le paragraphe correspondant).

abords d'une piscine ou de plans d'eau.

(⚠) SITUATIONS CRITIQUES

En cas d'accident:

- **Débrancher immédiatement la machine.**
- **Prendre immédiatement des mesures de secours d'urgence.**

En cas d'accident, la machine ne doit pas être remise en marche avant d'avoir été révisée par le fabricant..

7.15 NORMES PARTICULIERES D'UTILISATION DU MODELE AC 230V

Le modèle AC 230V peut être mise en marche seulement si le voltage indiqué sur la plaque correspond à celui disponible dans le bâtiment et si la prise de courant dispose de la prise de terre.

Ne pas endommager le câble d'alimentation, ne pas l'écraser ni l'arracher.

Ne pas rouler sur le câble d'alimentation avec la machine. Le câble pourrait s'enrouler sur les parties mécaniques en mouvement et causer un court-circuit.

(⚠) ATTENTION !! Le modèle AC 230V a des parties sous tension ou traversées par le courant électrique qui, en cas de contact, peuvent provoquer des lésions graves et même la mort.

- Avant toute opération d'entretien sur la machine, il est nécessaire de la débrancher du réseau électrique.

- Ne jamais toucher des câbles électriques défectueux ou qui présentent des signes d'usure.

- Avant d'accéder au circuit électrique de la machine, il faut l'éteindre et débrancher la prise de courant.

- Si on s'aperçoit que les câbles électriques présentent un défaut ou sont endommagés, il faut les remplacer immédiatement avec des pièces de recharge d'origine.

- Les branchements au réseau électrique doivent être au moins protégés contre les éclaboussures d'eau.

- **Pour brancher la machine au réseau électrique utiliser seulement des rallonges conformes au normatifs de sécurité en vigueur.**

- La prise de courant sur laquelle la machine est branchée doit être fournie d'un disjoncteur.

- Il est absolument interdit d'utiliser la machine aux

8 - INFORMATIONS SUR L'ENTRETIEN

(🔌) Tournez la clé de contact, retirez-la du tableau de bord et déconnectez le connecteur des batteries du câblage de la machine.

(🔧) Les interventions sur le circuit électrique et les opérations d'entretien et de réparation (particulièrement celles qui ne sont pas explicitement décrites dans ce manuel) doivent être effectuées par un centre de service après-vente agréé ou par un technicien spécialisé informé de la législation en vigueur.

Le respect des cadences d'entretien et des prescriptions du fabricant est la garantie d'un meilleur rendement et d'une plus grande longévité de la machine.

8.1 RESERVOIRS

Vidangez les deux réservoirs comme décrit dans les paragraphes correspondants.

Éliminez la saleté solide en remplissant et en vidant plusieurs fois les réservoirs jusqu'à l'élimination effective de toute la saleté: utilisez un tuyau de lavage ou autre pour l'opération.

(!) **De l'eau à plus de 50°C, des nettoyeurs à haute pression ou des jets d'eau trop violents peuvent endommager les réservoirs et la machine.**

Laissez les bouchons des réservoirs ouverts (seulement avec la machine au repos) de façon à faire sécher les réservoirs et prévenir ainsi la formation des mauvaises odeurs.

8.2 FILTRE DE LA SOLUTION DETERGENTE

Pour le nettoyage du filtre de la solution détergente (Photo 29 - A) suivre l'indications du paragraph 7.9.4 .

8.3 TUYAU D'ASPIRATION

Démonter le tuyau d'aspiration du raccord situé sur le corps du suceur (Photo 22 - D).

Vous pouvez à présent laver le tuyau et éliminez les obstructions.

Après le lavage, enfilez solidement le tuyau sur raccord situé sur le corps du suceur.

8.4 SUCEUR

(!) Ne manipulez pas le suceur à mains nues, endossez des gants et tout autre équipement de protection adapté à l'opération.

Démontez le suceur de la machine et nettoyez-la sous de l'eau courante avec une éponge ou une brosse.

Contrôlez l'efficacité et l'usure des barettes en contact avec le sol. Elles ont la fonction de racler la pellicule de détergent et d'eau sur le sol et d'isoler la portion de surface afin d'obtenir la dépression maximum du moteur d'aspiration : de cette façon le

séchage de la machine sera parfait. Au fur et à mesure de son utilisation, l'arête vive de la lame tend à s'arrondir et à s'user en nuisant ainsi au parfait séchage. Les barettes du suceur doivent donc être changées. Pour ce faire, suivez les indications du paragraphe correspondant. Tournez les barettes pour user les autres arêtes vives ou montez des barettes neuves.

8.5 ACCESSOIRES

Démontez et nettoyez les brosses ou les disques entraîneurs.

(!) Contrôlez soigneusement si des corps étrangers ne se sont pas encastrés (pièces métalliques, vis, copeaux ou cordes et autres) ce qui endommagerait le sol et la machine.

Vérifiez le niveau des soies des brosses (contrôlez si une usure irrégulière s'est vérifiée sur les brosses ou les disques abrasifs), en cas de besoin, réglez l'inclinaison de l'action sur le sol.

Montez seulement les accessoires préconisés par le fabricant, d'autres pièces pourraient compromettre la sécurité.

8.6 CORPS DE LA MACHINE

Pour nettoyer l'extérieur de la machine, utilisez une éponge ou un chiffon en vous aidant d'une brosse aux soies douces pour éliminer les taches plus difficiles. La rugosité de la surface de la machine, voulue pour ne pas rendre apparentes les éraflures dues à l'utilisation, ne facilite par l'élimination des taches persistantes.

N'utiliser pas des machines à vapeur, ni des tuyaux d'arrosage ni des nettoyeurs à haute pression.

8.7 BATTERIES

Batteries PB-ACIDE

Les opérations d'entretien doivent se conformer aux indications du fabricant ainsi qu'à celles décrites ci-dessous.

Si les plaques des éléments ne sont pas complètement immergées dans l'acide, cela provoque une oxydation rapide et un dysfonctionnement irrémédiable de l'élément concerné.

Le débordement de l'acide provoque l'oxydation de la machine.

Utilisez un chargeur de batteries préconisé par le fabricant et adapté au type de batteries à charger. Les batteries doivent toujours être rechargées dans un endroit bien ventilé, car il existe un risque d'explosion.

L'utilisation de batteries au gel ou sans entretien est fortement conseillée.

Batteries GEL

8 - INFORMATIONS SUR L'ENTRETIEN

Les opérations d'entretien doivent se conformer aux indications du fabricant ainsi qu'à celles décrites ci-dessous.

Utilisez un chargeur de batteries préconisé par le fabricant.

8.8 DISJONCTEURS THERMIQUES

La machine est équipée de protections électriques qui protègent les principaux organes de fonctionnement.

En particulier, la machine est fournie avec des interrupteurs - appelés disjoncteurs thermiques - qu'ont été prévus pour protéger le moteur d'aspiration (Photo 7 - G) et le moteur de la brosse (Photo 7 - F).

En cas de déclenchement automatique d'un de ces disjoncteurs, il suffit d'appuyer à fond sur le disjoncteur concerné pour rétablir le fonctionnement. Le déclenchement des disjoncteurs, spécialement pendant les premières semaines d'utilisation, ne signifie pas obligatoirement un dysfonctionnement de la machine. Il est cependant conseillé de faire contrôler le dispositif par un électricien spécialisé si le disjoncteur continue à se déclencher.

8.9 CADENCES

Pour toutes les opérations décrites dans ce paragraphe, reportez-vous aux instructions détaillées dans les paragraphes correspondants.

	Au besoin	Après chaque utilisation	Hebdomadaire	Mensuellement
Démontage et nettoyage du suceur		X		
Vidange du réservoir de récupération	X			
Vidange, rinçage ou désinfection du réservoir de récupération		X		
Recharger les batteries	X	X		
Contrôler l'usure des bavettes du suceur		X		
Démonter la brosse et vérifier l'usure. Vérifiez qu'il n'y a pas d'éléments superflus qui empêchent le mouvement ou l'efficacité des organes de nettoyage.		X		
Inspection visuelle de la machine		X		
Vérifier que les tuyaux et les tuyaux d'admission ne sont pas bouchés ou obstrués			X	
Nettoyage général du plateau brosse, suceur et support du suceur				X
Vérifier les mouvements de montée et de descente du suceur				X
Graissage des pièces mobiles				X
Vérifier le câble d'ouverture du robinet de la solution détergente				X
Nettoyage des conduites avec détartrant				X

8.10 PIÈCES DE RECHANGE CONSEILLÉES

Il est conseillé de tenir toujours à disposition les pièces de rechange plus fréquentes et de ne jamais négliger les opérations d'entretien ordinaire et ex-

traordinaire, ceci afin d'avoir toujours le maximum de productivité de la machine.

La liste de ces pièces de rechange est disponible auprès de votre revendeur.

9 - PETIT GUIDE DE DEPANNAGE

Ces indications servent à comprendre les causes de certains problèmes par rapport à des inconvénients précis. Pour le type d'action à effectuer, reportez-vous aux paragraphes correspondants ci-dessous.

9.1 LA MACHINE NE FONCTIONNE PAS

- ☉ La clé n'est pas introduite ni tournée correctement.
- ☉ Introduisez et tournez la clé sur ON
- ☉ Le connecteur de la batterie est débranché ou mal branché au connecteur du câblage principal.
- ☉ Branchez solidement les deux connecteurs.
- ☉ La machine est en train de recharger la batterie.
- ☉ Attendez la fin de la recharge.
- ☉ La batterie est déchargée.
- ☉ Rechargez la batterie.

9.2 LA BROSSSE NE TOURNE PAS

- ☉ L'interrupteur du moteur de la brosse n'est pas sélectionné.
- ☉ Appuyez l'interrupteur sur "ON" pour activer la brosse.
- ☉ Déclenchement du disjoncteur du moteur de la brosse en raison d'une surchauffe.
- ☉ Vérifiez et éliminez la raison ayant provoqué la surchauffe (présence de bouts de ficelle ou autres corps étrangers empêchant le mouvement, surfaces trop accidentées, etc.) et réenclenchez le disjoncteur en appuyant dessus.
- ☉ Le relais du moteur ou le moteur de la brosse est défectueux.
- ☉ Changez le relais du moteur ou le moteur de la brosse.

9.3 LA DISTRIBUTION DE SOLUTION DETERGENTE EST INSUFFISANTE OU INEXISTANTE

- ☉ Le réservoir de solution détergente est vide.
- ☉ Remplissez le réservoir de solution détergente, après avoir vidé le réservoir de l'eau sale.
- ☉ Le robinet de réglage de l'écoulement de la solution détergente est fermé ou presque fermé.
- ☉ Réglez / augmentez le dosage de l'écoulement de la solution détergente comme souhaité.
- ☉ Le conduit de distribution du détergent est engorgé.
- ☉ Dégazez le conduit en éliminant la saleté.

9.4 ABSENCE D'ASPIRATION

- ☉ Le tuyau d'aspiration n'est pas raccordé au suceur.
- ☉ Raccordez correctement le tuyau d'aspiration.
- ☉ Le tuyau d'aspiration, le conduit du suceur ou le logement d'inspection sont engorgés.
- ☉ Désengorgez et nettoyez tous les conduits.
- ☉ Le moteur d'aspiration est éteint.
- ☉ Activez le moteur d'aspiration.
- ☉ Le réservoir de l'eau sale est plein.
- ☉ Videz le réservoir.
- ☉ Le courant n'arrive pas au moteur d'aspiration ou le moteur est grillé.

- ☉ Vérifiez les branchements et dans changez le moteur dans le deuxième cas.

9.5 L'ASPIRATION N'EST PAS EFFICACE

- ☉ Le couvercle du logement de l'aspiration n'a pas été serré solidement.
- ☉ Serrez-le solidement.
- ☉ Le tuyau d'aspiration, le conduit du suceur ou le logement d'inspection sont engorgés.
- ☉ Désengorgez et nettoyez tous les conduits.

9.6 LE MOTEUR DE LA BROSSSE OU LE MOTEUR ASPIRATION NE S'ARRETE PAS

- ☉ Arrêtez la machine en coupant l'alimentation générale en débranchant le connecteur principal des batteries et contactez le centre de service après-vente agréé le plus proche.

9.7 LE SUCEUR NE NETTOIE PAS OU NE SECHE PAS BIEN

- ☉ Les baveuses du suceur sont usées ou ont buté contre de la salissure solide.
- ☉ Changez les baveuses ou nettoyez-les.
- ☉ Le suceur n'est pas bien réglée, l'avancement doit être exactement perpendiculaire au sens de la marche.
- ☉ Procédez au réglage du suceur.
- ☉ Le tuyau d'aspiration ou le conduit du suceur sont engorgés.
- ☉ Désengorgez et nettoyez tous les conduits.

9.8 LE CHARGEUR NE FONCTIONNE PAS

- ☉ La recharge des batteries ne démarre pas
- ☉ Contrôlez si le chargeur des batteries est effectivement branché aux batteries. Consultez le manuel spécifique du chargeur de batteries.

9.9 LA BATTERIE NE SE CHARGE PAS OU NE MAINTIENNE PAS LA CHARGE

- ☉ La batterie est neuf mais elle ne donne pas 100% des performances attendues
- ☉ L'accumulateur atteint le maximum de ses performances après 20-30 cycles de recharge complets.
- ☉ L'électrolyte s'est évaporé et ne couvre pas complètement les plaques.
- ☉ Consultez le manuel spécifique du fabricant des batteries.
- ☉ Il y a des différences évidentes entre les différents éléments.
- ☉ Changez l'élément défectueux.

Consultez toujours manuel d'instructions spécifique des batteries et du chargeur de batteries, si le problème persiste, contactez le centre de service après-vente agréé le plus proche.

Le fabricant NE PEUT ETRE d'aucune aide en cas de problèmes dus à des batteries et à un chargeur de batteries qu'il n'a pas

1 - INDICE



1 - INDICE

2 - INFORMACIONES GENERALES

- 2.1 FINALIDAD DEL MANUAL
- 2.2 TERMINOLOGÍA Y LEYENDA DE LOS SÍMBOLOS
- 2.3 IDENTIFICACIÓN DEL PRODUCTO
- 2.4 USO AL QUE ESTÁ DESTINADO LA MÁQUINA
- 2.5 MODIFICACIONES TÉCNICAS

3 - INFORMACIONES SOBRE LA SEGURIDAD

- 3.1 RECOMENDACIONES FUNDAMENTALES
- 3.2 ELIMINACION DE LA MÁQUINA
- 3.3 RUIDO Y VIBRACIONES

4 - INFORMACIONES SOBRE EL DESPLAZAMIENTO

- 4.1 ELEVACIÓN Y TRANSPORTE DE LA MÁQUINA EMBALADA
- 4.2 CONTROL AL RECIBIR LA MERCANCÍA
- 4.3 DESEMBALAJE
- 4.4 DIMENSIONES Y PESO DE L'EMBALAJE

5 - INFORMACIONES TÉCNICAS

- 5.1 SIMBOLOS UTILIZADOS EN LA MAQUINA
- 5.2 ESTRUCTURA Y FUNCIONES DE LA MÁQUINA
- 5.3 DIMENSIONES

6 - INFORMACIONES SOBRE LA INSTALACIÓN

- 6.1 ABERTURA DEL MANGO
- 6.2 INSTALACIÓN DE LAS BATERÍAS
- 6.2.1 CONEXIÓN DE LAS BATERÍAS
- 6.3 CONFIGURACIÓN DEL CARGADOR DE BATERÍAS

7 - INFORMACIONES SOBRE EL EMPLEO

- 7.1 PREPARACIÓN DE LA MÁQUINA
- 7.2 RECARGA DE LAS BATERÍAS
- 7.3 MONTAJE Y DESMONTAJE DEL CEPILLO
- 7.4 TRANSPORTE DE LA MAQUINA
- 7.5 MONTAJE DE LA BOQUILLA DE SECADO
- 7.6 DESMONTAJE DE LA BOQUILLA DE SECADO
- 7.7 REGLAJE DE LA BOQUILLA DE SECADO
- 7.8 REEMPLAZO DE LOS LABIOS EN GOMA DE LA BOQUILLA DE SECADO
- 7.9 LLENADO, VISUALIZACIÓN DE EL

- NIVEL DE LLENADO Y DESCARGA DEL DEPÓSITO DE LA SOLUCIÓN LIMPIADORA
- 7.10 VACIADO DEL DEPÓSITO DE RECUPERACIÓN
- 7.11 REGULACIÓN DE LA CANTIDAD DE LA SOLUCIÓN DETERGENTE.
- 7.12 SECADO DEL SUELO CON EL CEPILLO LEVANTADO.
- 7.13 CONDUCCIÓN DE LA MÁQUINA
- 7.14 MÉTODO DE TRABAJO
- 7.14.1 PREPARACIÓN Y ADVERTENCIAS
- 7.14.2 CONTROL DEL ESTADO DE CARGA DE LA BATERÍA
- 7.14.3 LAVADO DIRECTO O PARA SUPERFICIES LIGERAMENTE SUCIAS
- 7.14.4 LAVADO INDIRECTO O PARA SUPERFICIES MUY SUCIAS
- 7.14.5 OPERACIONES SUCESIVAS AL LAVADO
- 7.15 NORMAS ESPECÍFICAS DE USO DEL MODELO AC 230V

8 - INFORMACIONES SOBRE EL MANTENIMIENTO

- 8.1 DEPÓSITOS
- 8.2 FILTRO DELLA SOLUCIÓN DETERGENTE
- 8.3 TUBO DE ASPIRACIÓN
- 8.4 BOQUILLA DE SECADO
- 8.5 ACCESORIOS
- 8.6 CUERPO DE LA MÁQUINA
- 8.7 BATERÍAS
- 8.8 DISYUNTORES TÉRMICOS
- 8.9 PERIODICIDAD
- 8.10 RECAMBIOS ACONSEJADOS

9. INFORMACIONES SOBRE EL CONTROL DE EJERCICIO

- 9.1 LA MÁQUINA NO FUNCIONA
- 9.2 EL CEPILLO NO GIRA
- 9.3 LA SOLUCIÓN LIMPIADORA NO BAJA O BAJA EN POCA CANTIDAD
- 9.4 FALTA ASPIRACIÓN
- 9.5 POCA ASPIRACIÓN
- 9.6 EL MOTOR DE LOS CEPILLOS O EL MOTOR DE ASPIRACIÓN NO SE PARAN
- 9.7 LA BOQUILLA DE SECADO NO LIMPIA O NO SECA BIEN
- 9.8 EL CARGADOR DE BATERÍAS NO FUNCIONA
- 9.9 LAS BATERÍAS NO SE CARGAN O NO MANTIENEN LA CARGA

2 - INFORMACIONES GENERALES

2.1 FINALIDAD DEL MANUAL

Para facilitar la consulta y lectura de los temas de interés, consulte el índice que se halla al inicio de la sección escrita en su idioma.

El presente manual ha sido redactado por el fabricante y forma parte integrante del producto, y como tal debe conservarse con cuidado durante toda la vida de la máquina hasta su demolición.

El cliente debe asegurarse de que los operarios hayan leído y comprendido el contenido del presente manual, a fin de que puedan atenerse escrupulosamente las instrucciones descritas en el mismo. Para obtener los mejores resultados en términos de seguridad, prestaciones, eficacia y duración del producto que han adquirido es fundamental respetar siempre las indicaciones proporcionadas en este manual. El incumplimiento de estas reglas puede provocar daños a las personas, a la máquina, a la superficie lavada y al medio ambiente, que en ningún caso podrán imputarse al fabricante.

El presente manual se refiere detalladamente a la máquina y proporciona indicaciones y descripciones exclusivamente a la batería y cargador de batería incluidos.

2.2 TERMINOLOGÍA Y LEYENDA DE LOS SÍMBOLOS

Para una mayor claridad y para evidenciar de modo adecuado los diferentes aspectos de las instrucciones descritas, se han utilizado los términos y símbolos que se definen y presentan a continuación:

- **Máquina.** Esta definición sustituye el nombre comercial al que se refiere este manual.

- **Operario.** Por operario se entienden las personas que normalmente utilizan la máquina y que conocen su funcionamiento, pero que no tienen conocimientos técnicos específicos para poder realizar las intervenciones que pudieran ser necesarias.

- **Técnico.** Por técnico se entienden las personas con la experiencia, preparación técnica y conocimientos legislativos y normativos necesarios para permitir realizar todo tipo de intervención en la máquina, con la capacidad de reconocer y evitar posibles peligros durante la instalación, el uso, el desplazamiento y el mantenimiento de la máquina.

- **SÍMBOLO INDICACIÓN (🔧)** Son informaciones de especial importancia para evitar averías a la máquina.

- **SÍMBOLO ATENCIÓN (!)** Son informaciones sumamente importantes para evitar serios daños a la máquina y al medio ambiente en el que se trabaja.

- **SÍMBOLO PELIGRO (⚠)** Son informaciones vitales para evitar graves (o extremas) consecuencias a la salud de las personas y a la integridad del producto y del ambiente en el que se trabaja

2.3 IDENTIFICACIÓN DEL PRODUCTO

La placa de datos situada debajo del panel de mandos contiene las siguientes informaciones:

- identificación del fabricante
- marca CE
- código del modelo
- modelo
- potencia nominal total
- número de serie
- año de fabricación
- peso con la máxima carga

2.4 USO AL QUE ESTÁ DESTINADO LA MÁQUINA

La máquina descrita en el presente manual es una fregadora-secadora de suelos: debe utilizarse para la limpieza y aspiración de líquidos de suelos planos, rígidos, horizontales, lisos o poco rugosos, uniformes y sin obstáculos, en locales tanto civiles como industriales. Está prohibido cualquier otro uso que no sea los arriba indicados. Le rogamos lea detenidamente las informaciones sobre la seguridad proporcionadas en este manual. La fregadora-secadora distribuye sobre la superficie que se ha de limpiar una cantidad de solución (regulable en función de las necesidades) de agua y detergente mientras los cepillos eliminan la suciedad del suelo. El equipo de aspiración de la máquina, a través de una boquilla de secado (rasqueta de secado), seca perfectamente con una sola pasada los líquidos y la suciedad eliminada por los cepillos frontales. Asociando un adecuado detergente para la limpieza con los diferentes tipos de cepillos (o discos abrasivos) disponibles, la máquina puede adaptarse a todas las combinaciones de tipos de suelos y suciedad.

2.5 MODIFICACIONES TÉCNICAS

Esta máquina ha sido pensada y fabricada de acuerdo con los requisitos fundamentales para la seguridad y la salud del usuario establecidos en las directivas europeas, como queda patente por la marca CE aplicada en la etiqueta de identificación. Las directivas europeas aplicadas a la máquina se citan en el **Certificado de conformidad** adjunto al presente manual. Este certificado quedará anulado si la máquina sufre cualquier tipo de modificación que no se haya acordado previamente con el fabricante. El fabricante se reserva el derecho de aportar sin previo aviso las modificaciones técnicas al producto que considere necesarias para actualizarlo o mejorarlo técnicamente. Por este motivo algunos detalles de la máquina que ha comprado podrían diferir con las informaciones indicadas en los catálogos comerciales o con las figuras del presente manual, sin que por esto se altere la seguridad del mismo y las informaciones proporcionadas al respecto.

3 - INFORMACIONES SOBRE LA SEGURIDAD

3.1 RECOMENDACIONES FUNDAMENTALES

(☞) Lea detenidamente el "manual de instrucciones para el uso" antes de realizar las operaciones de puesta en marcha, empleo, mantenimiento, mantenimiento ordinario, o cualquier otro tipo de intervención en la máquina.

(!) Respete escrupulosamente todas las prescripciones contenidas en el presente manual así como las prescripciones de los manuales de las baterías y de los cargadores de baterías (prestando especial atención a los párrafos precedidos por el símbolo de atención o peligro).

El fabricante declina toda responsabilidad por los daños que pudieran producirse a personas o cosas debidos al incumplimiento de las citadas prescripciones.

(☞) Antes de utilizar la máquina, asegúrese de que todos los componentes estén bien colocados.

(!) La máquina debe ser utilizada exclusivamente por personal que haya sido formado para su uso, que haya demostrado su capacidad y que haya sido expresamente encargado de usarla. Para evitar el uso no autorizado, cuando no utilice la máquina guárdela en un lugar no accesible a personas ajenas, y quite la llave del tablero de mandos.

(!) Está prohibido el uso de la máquina a menores de edad.

(!) No destine esta máquina a otros usos que no sean los expresamente previstos. Valúe el tipo de edificio en el cual debe trabajarse y respete escrupulosamente las normas y las condiciones de seguridad vigentes en el mismo.

(⚠) No utilice la máquina en lugares que no dispongan de la iluminación adecuada, en ambientes explosivos, en presencia de suciedad nociva para la salud (polvos, gases, etc.), en calles o pasajes públicos y en ambientes exteriores en general.

(!) El campo de temperatura previsto para el uso de la máquina es de +4°C a + 35°C; coloque la máquina en reposo en un lugar seco y no corrosivo, donde la temperatura esté comprendida entre + 10°C y + 50°C.

El campo de humedad previsto para la máquina, en cualquier condición en que la misma se encuentre, es del 30% al 95%.

(⚠) **No use o aspire nunca líquidos, gases, polvos secos, ácidos y disolventes (por ejemplo diluyentes para pinturas, acetona, etc.), aunque estén diluidos, no utilice productos inflamables o explosivos (por ejemplo gasolina, aceite combustible, etc.); no aspire nunca objetos en llamas o incandescentes.**

(!) **No utilice la máquina en pendientes o rampas superiores al 2 %.**

Para transportar la máquina en rampas o en pendientes más elevadas, presta la máxima atención para evitar vuelcos y/o aceleraciones incontroladas. Desplace la máquina por rampas y/o escalones sólo con el cabezal de los cepillos y la boquilla de secado levantados.

(!) **Nunca aparque la máquina en pendiente.**

(☞) La máquina nunca debe dejarse sin vigilancia con la llave puesta y conectada; sólo puede abandonarse después de haber desconectado y quitado la llave, tras haberla asegurado contra movimientos accidentales y desconectado de la alimentación eléctrica.

(⚠) Cuando utilice la máquina preste atención a la presencia de terceras personas, especialmente a los niños que pudieran estar presentes en el local donde se trabaja.

(!) No utilice la máquina para transportar personas u objetos o para arrastrar objetos. No arrastre la máquina.

(☞) No utilice la máquina como superficie de apoyo, para ningún peso y por ningún motivo.

No obstruya las aperturas de ventilación y de eliminación del calor.

(!) No elimine, modifique o deshabilite los dispositivos de seguridad.

(!) Utilice siempre las protecciones personales para la seguridad del operario: delantal o mono de trabajo de seguridad, zapatos antideslizantes e impermeables, guantes de goma, gafas y cascos de protección, mascarillas para proteger las vías respiratorias. Antes de empezar a trabajar quítese los collares, relojes, corbatas y todo aquello que potencialmente pudiera provocar graves accidentes.

(!) No introduzca las manos entre las partes en movimiento.

(☞) No utilice detergentes diferentes a los previstos y atégase a las prescripciones indicadas en las diferentes fichas de seguridad. Aconsejamos conservar los detergentes en un lugar inaccesible a los niños. En caso de contacto accidental con los ojos, lave inmediata y abundantemente con agua, y en caso de ingestión llame inmediatamente a un médico.

Asegúrese de que las tomas de corriente para la alimentación del cargador de baterías estén conectadas a una adecuada red de tierra, y que estén protegidas por interruptores magnetotérmicos y diferenciales.

(!) Es indispensable respetar las instrucciones del fabricante de las baterías y las disposiciones del Legislador. Mantenga las baterías siempre limpias y

3 - INFORMACIONES SOBRE LA SEGURIDAD

secas, a fin de evitar corrientes de dispersión superficial. Proteja las baterías contra las impurezas, como por ejemplo el polvo metálico.

(⚠) No apoye herramientas sobre las baterías: peligro de cortocircuito y de explosión.

(⚠) Cuando use ácido para baterías, siga escrupulosamente las correspondientes instrucciones de seguridad.

En presencia de campos magnéticos especialmente altos, valúe el efecto que dichos campos podrían tener en la electrónica de control.

Nunca limpie la máquina con chorros de agua.

(☞) Los fluidos recuperados contienen detergentes, desinfectantes, agua, material orgánico e inorgánico recuperado durante las fases de trabajo: estos fluidos deben eliminarse siguiendo la ley vigente en materia.

(!) En caso de avería y/o mal funcionamiento de la máquina, apáguela inmediatamente (desenchufándola de la red de alimentación eléctrica o de las baterías) y no manipúlela.

Diríjase a un centro de asistencia técnica del fabricante.

(⚠) Todas las operaciones de mantenimiento o sustitución de los accesorios deben realizarse en ambientes adecuadamente iluminados, y sólo después de haber desenchufado la máquina de la alimentación eléctrica, desconectando el conector de la batería.

(☞) Todas las intervenciones en el sistema eléctrico y todas las operaciones de mantenimiento y de reparación (especialmente las que no se describen explícitamente en este manual) deben ser realizadas exclusivamente por los centros de asistencia autorizados o por personal técnico especializado y experto en el sector y en las normas de seguridad.

(☞) **Se permite usar sólo accesorios y recambios originales, proporcionados exclusivamente por el fabricante, puesto que sólo estos recambios garantizan que la máquina funcione de modo seguro y sin inconvenientes. No use piezas desmontadas de otras máquinas u otros juegos de piezas como recambios.**

(☞) Compruebe la máquina cada vez que deba utilizarla. En especial, compruebe que el cable de recarga de la batería y el conector estén en buenas condiciones y que sean seguros para el operario. Si no están en perfectas condiciones, no utilice la máquina por ningún motivo antes de que un técnico especializado y autorizado realice la reparación.

(☞) Apague inmediatamente el motor de aspiración si observa pérdidas de espuma o de líquido.

(☞) No utilice la máquina sobre superficies textiles como alfombras, moquetas, etc.

El uso de ceras, detergentes espumosos o dispersiones a lo largo de los tubos, puede ocasionar a la máquina serios problemas y obstruir los tubos.

3.2 ELIMINACION DE LA MAQUINA

Cuando decida no utilizar más la máquina, aconsejamos que separe las baterías y las elimine según se establece en la norma europea 91/157/EEC, o bien deposítelas en un centro de recogida autorizado.

Para la eliminar la máquina respete la legislación vigente en el lugar donde se utilice:

- En primer lugar hay que desconectar la máquina de la red, vaciar los líquidos y limpiarla.

- Seguidamente la máquina se divide por grupos de materiales homogéneos (plásticos de acuerdo con lo indicado por el símbolo de reciclado, metales, goma, embalajes). En caso de componentes que contengan diferentes materiales, diríjase a los organismos competentes en materia.

Cada grupo homogéneo debe eliminarse de acuerdo a la ley en materia de reciclaje.

Se aconseja hacer inocuas las partes de la máquina susceptibles de peligro, especialmente para los niños.



Como propietario de un aparato eléctrico o electrónico le está prohibido por ley (a tenor de la Directiva de la UE 2002/96/CE del 27 de enero de 2003 sobre residuos de aparatos eléctricos y electrónicos y la legislación nacional de los estados miembros de la UE que haya incorporado esta directiva) eliminar este producto o sus componentes eléctricos/electrónicos como residuos urbanos no seleccionados. Por favor, utilice en su lugar los puntos de recogida que sin cargo alguno se han establecido para este fin.

3.3 RUIDO Y VIBRACIONES

- Nivel de ruido: LpL = 69 dB

- Nivel de potencia acústica medurado: LwA = 76,35 dBA

- Nivel de potencia acústica garantido: LwA = 80 dBA

- Vibraciones: 0,14 m/s² (±15%)

4 - INFORMACIONES SOBRE EL DESPLAZAMIENTO

4.1 ELEVACIÓN Y TRANSPORTE DE LA MÁQUINA EMBALADA

(!) Durante todas las operaciones de elevación o transporte, asegúrese de que la máquina embalada esté bien sujeta, a fin de evitar que se vuelque o caiga accidentalmente.

Las operaciones de carga y descarga con los medios a tal fin destinados, deben realizarse con la adecuada iluminación.

La máquina embalada debe moverse con medios adecuados, prestando atención a no dañar ni golpear el embalaje en ninguna parte y a no volcarlo, y apoyándolo en el suelo con mucho cuidado.

4.2 CONTROL AL RECIBIR LA MERCANCÍA

(☞) Cuando reciba la mercancía (máquina, batería o cargador de baterías) del transportista, compruebe atentamente la integridad del embalaje y de su contenido. Si éste último hubiera sufrido daños, comuníquelo al transportista, y resérvese, por escrito (seleccione en el documento la voz "reserva"), de presentar la solicitud de resarcimiento antes de aceptar la mercancía.

4.3 DESEMBALAJE

(!) Vista prendas de seguridad y utilice los instrumentos adecuados para limitar los riesgos de accidentes.

La máquina está embalada en caja de cartón puesta sobre un pallet de madera; para el desembalaje de la máquina, proceda del siguiente modo y por este orden:

- Corte y quite los flejes de plástico con tijeras o cizalla.
- Quite, sacándola por arriba, la caja de cartón.
- Saque las bolsas que están dentro de la caja y compruebe su contenido (manual de uso y mantenimiento, conector para cargador de baterías)
- Quite las abrazaderas metálicas o flejes plásticos que fijan la máquina al pallet.
- Saque del embalaje los cepillos y la boquilla de secado.
- Saque la máquina (empujándola hacia atrás) del pallet utilizando una plataforma inclinada bien sujeta al pavimento y al pallet.

Se sugiere conservar todos los elementos del embalaje, porque podrían ser útiles para proteger la máquina y los accesorios en caso de transporte a otro lugar o a los centros de asistencia autorizados. Si no desea guardar el embalaje, el mismo deberá eliminarse según lo establecido en las leyes vigentes en materia..

4.4 DIMENSIONES Y PESO DE L'EMBALAJE

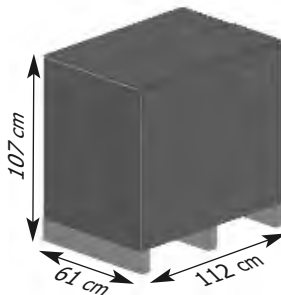

Volume: 0,73 m³

Peso:

Modelo AC 230V 127 kg

Modelo DC 24V con baterías 117 kg

Modelo DC 24V sin baterías 77 kg

5 - INFORMACIONES TÉCNICAS

5.1 SIMBOLOS UTILIZADOS EN LA MAQUINA

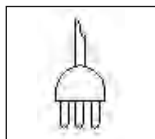

Interruptor general ON/OFF

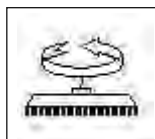

Interruptor motor cepillo

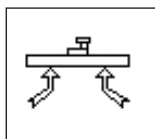

Interruptor motor aspiración

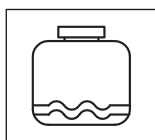

Regulador de la dosificación del detergente

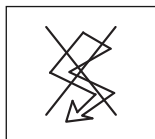

Disyuntor térmico

5 - INFORMACIONES TÉCNICAS

5.2 ESTRUCTURA Y FUNCIONES DE LA MÁQUINA



Foto 1

- A) Mango
- B) Mango para el acceso al depósito de recuperación
- C) Tapa del compartimiento de baterías y de el depósito de recuperación
- D) Depósito de la solución detergente

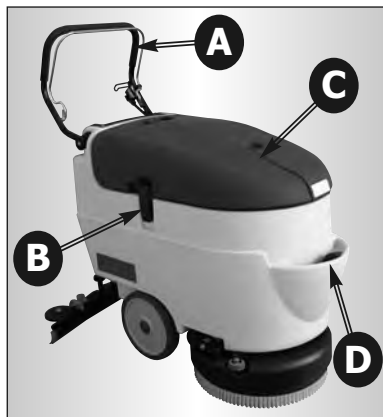

Foto 3

- A) Filtro de recogida de los residuos de la succión
- B) Flotador interruptor
- C) Depósito del agua de recuperación

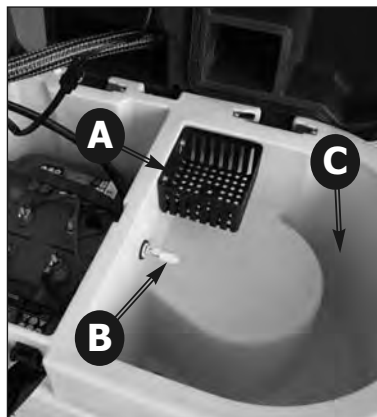

Foto 2

- A) Palanca de mando
- B) Mango regulable

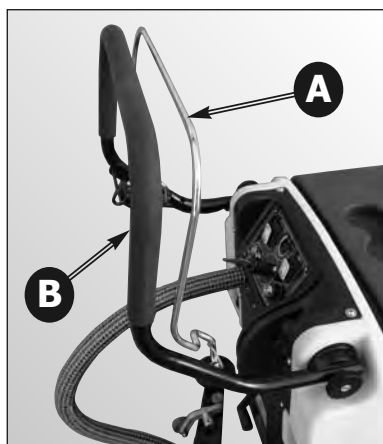

Foto 4

- A) Palanca de subida/bajada de la boquilla de aspiración
- B) Palanca para regulación del flujo de la solución limpiadora
- C) Contador horas de trabajo (optional)
- D) Tubo de aspiración

5 - INFORMACIONES TÉCNICAS

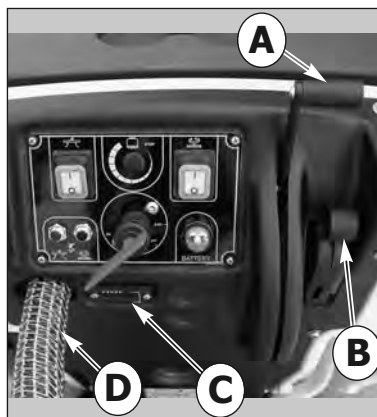

Foto 5

Modelo AC 230V

- A) Interruptor motor aspiración
- B) Interruptor general ON/OFF
- C) Interruptor motor cepillo
- D) Regulador de la dosificación automática de detergente (opcional)

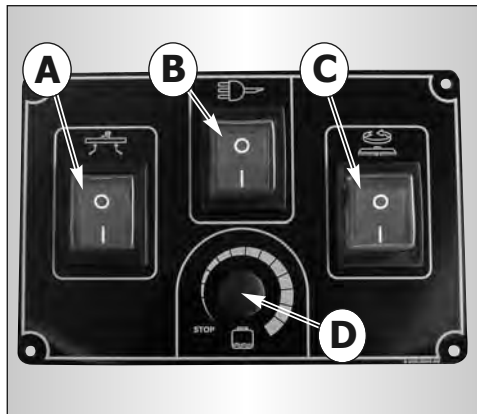

Foto 7

Modelo DC 24V sin tracción

- A) Interruptor motor aspiración
- B) Regulador de la dosificación automática de detergente (opcional)
- C) Interruptor motor cepillo
- D) Indicador del nivel de carga de la batería
- E) Llave interruptor general/cortabatería
- F) Disyuntor térmico del motor cepillo
- G) Disyuntor térmico del motor aspiración

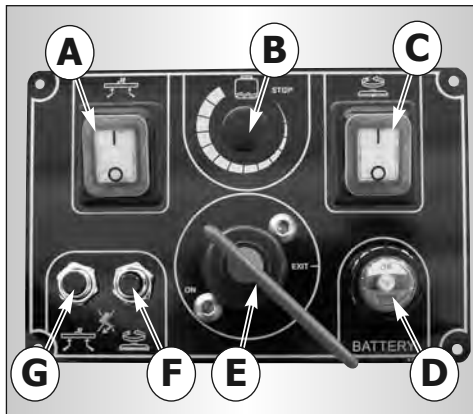

Foto 6

Modelo AC 230V

- A) Palanca de subida/bajada de la boquilla de aspiración
- B) Cable de alimentación

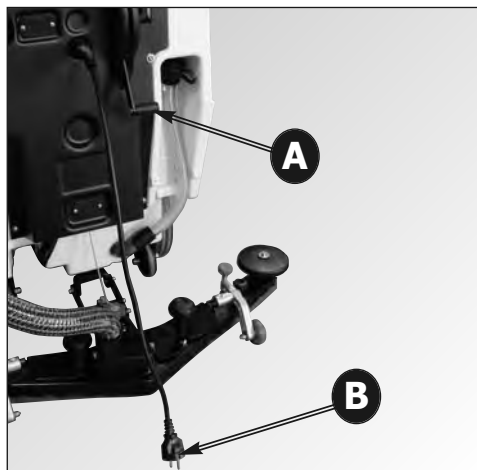

Foto 8

Modelo DC 24V sin tracción

- A) Tubo de descarga del depósito de recuperación
- B) Cargador de batería
- C) Cable de alimentación del cargador de batería
- D) Palanca de subida/bajada de la boquilla de aspiración

5 - INFORMACIONES TÉCNICAS

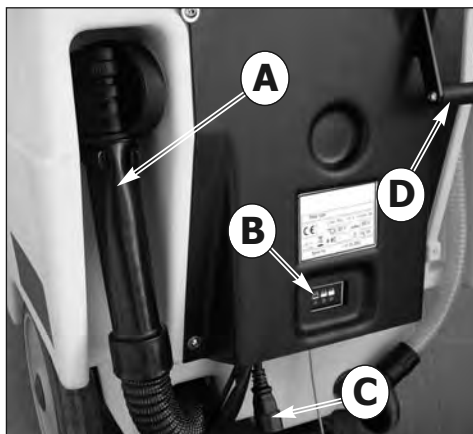
5.3 DIMENSIONES

Todas las dimensiones son indicadas en centímetros.

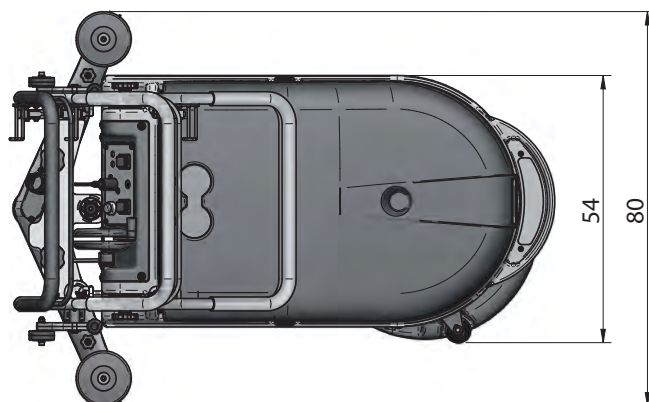
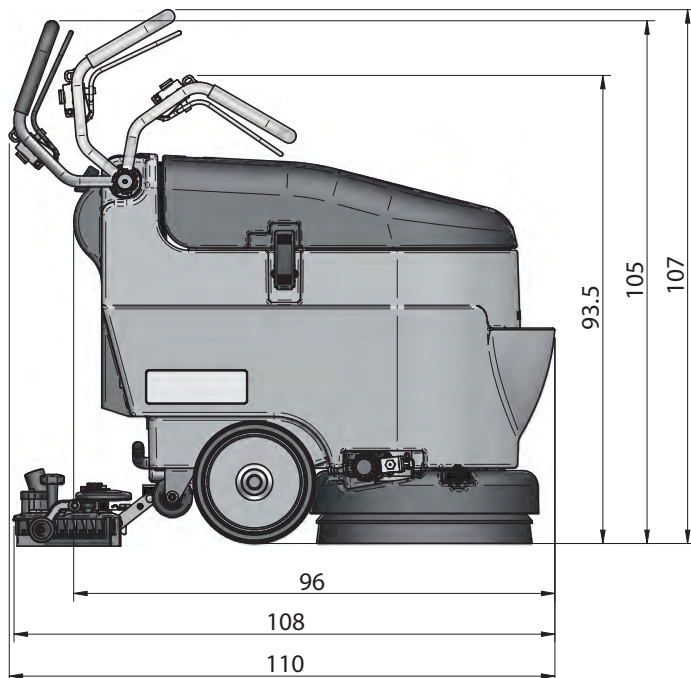

6 - INFORMACIONES SOBRE LA INSTALACIÓN

6.1 ABERTURA DEL MANGO

Para posicionar el mango de la máquina en posición de trabajo (mango abierto) es necesario accionar los pómulos de desbloqueo (Foto 9 - A) colocados en cada extremo del mango; desatornillar los pómulos con el fin de desbloquear el mango y levantar el mango hacia arriba hasta que alcanza la posición de trabajo deseada. Una vez colocado el mango, atornillar los pómulos para bloquear el mango en la posición de trabajo deseada.



Foto 9

Mango en posición cerrada



Foto 10

Mango en posición intermedia



Foto 11

Mango en posición abierta

6 - INFORMACIONES SOBRE LA INSTALACIÓN

6.2 INSTALACIÓN DE LAS BATERÍAS

El alojamiento de las baterías se encuentra en el depósito de solución (Foto 13 - Foto 14) y para acceder es necesario levantar la tapa del depósito (Foto 12 - A);

para levantar la tapa, abra los cierres colocados a los lados de la máquina (Foto 12 - B) (Foto 12 - C); levantar la tapa y girar hacia arriba hasta que alcanza la posición mostrada en la Foto 13.

Inserte las baterías en su lugar (Foto 14) con cuidado de verificar que se encuentren en perfectas condiciones.

6.2.1 CONEXIÓN DE LA BATERÍAS

Coloque el interruptor (Foto 5 - B) (Foto 7 - E) en la posición OFF, como así los controles en el panel de control

(⚡) Fije el cableado batería a la batería conectando los bornes exactamente y sólo en los polos marcados con el mismo símbolo (cableado rojo "+", cableado negro "-") según el esquema de conexión de la batería en la foto 15.

¡Un eventual cortocircuito de la batería puede ocasionar explosiones!

En la Foto 14 se muestra como se deben conectar correctamente las baterías.

(!) Cierre el compartimento de las baterías levantando y girando la tapa hacia abajo, sobre el tanque de recuperación;

bloquear la tapa por medio de los cierres colocados a los lados de la máquina (fotos 12 - B).



Foto 12



Foto 13

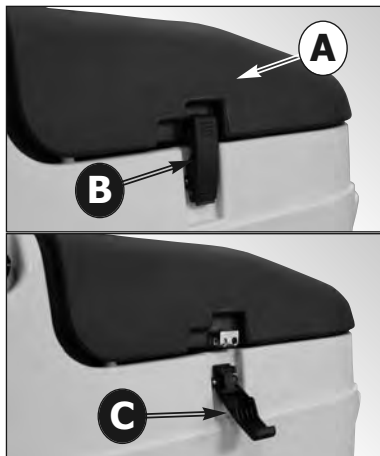

Foto 14



Foto 15

A) Alojamiento baterías con 2 baterías 12V

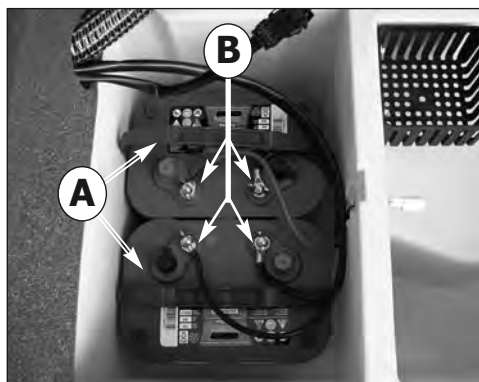
B) Conexión de las baterías

6 - INFORMACIONES SOBRE LA INSTALACIÓN

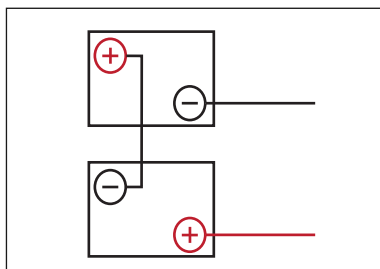
6.3 CONFIGURACIÓN DEL CARGADOR DE BATERÍAS

Se aconseja la intervención del sistema de asistencia. El cargador de la maquina está **configurado por baterías sin manutención OPTIMA**. Si se desea equipar la maquina con batería Pb-Acido o con batería GEL/AGM es necesario configurar el cargador en la manera siguiente:

(!) VISUALIZACIÓN DE LAS IMPOSTACIONES DEL CARGADOR

Las impostaciones de carga del cargador de baterías son indicadas da el destallamento de los diodos LED al encendido del cargador.

- el diodo **LED ROJO (Foto 16 - B) destalla 2 veces** = cargador configurado para baterías **PB-Acido**

- el diodo **LED VERDE (Foto 16 - C) destalla 2**

veces = cargador configurado para baterías **OPTIMA** o **GEL/AGM**.

Se puede efectuar este tipo de verificación aunque si las baterías no son conectadas.

(!) CONFIGURACIÓN DE LOS DIP-SWITCH DEL CARGADOR CBHD1 24V 10A

Para hacer la configuración del cargador con tipo de carga para baterías PB-Acido, baterías GEL/AGM o OPTIMA se necesita de **obrar los interruptores (Dip-Switch) situados a l'interior del cargador (Foto 16 - D) (Foto 16 - F)**.

Para acceder a los dip-switch se debe desmontar la tapa inferior del cargador (Foto 16 - A) o el tapón en plástico (Foto 16 - E).

Para configurar la curva de carga para los diferentes tipos de baterías se necesita posicionar los dip-switch SW1 como indicado en el siguiente Cuadro A:



Foto 16

- A) Tapa del cargador
- B) Indicador luminoso "LED" rojo batería descarga
- C) Indicador luminoso "LED" verde batería carga
- D) Interruptores Dip-Switch
- E) Tapón para acceso a los Dip-Switch
- F) Interruptores Dip-Switch SW1 para confiración de la curva de carga

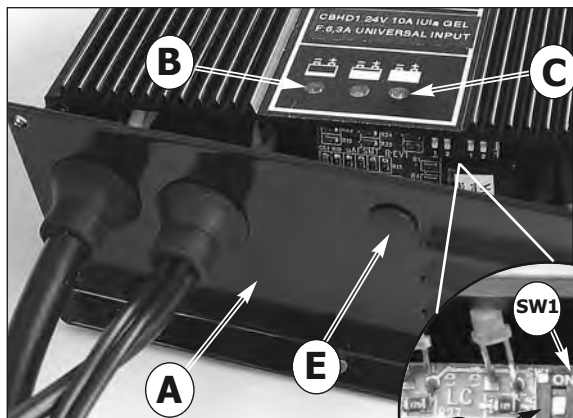
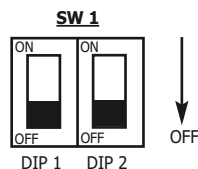
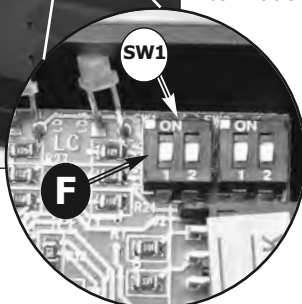

Cuadro A

Tipo de batería	SW1	
	Dip-Switch 1	Dip-Switch 2
Optima	ON	ON
Pb-Acido	ON	OFF
Gel / AGM	OFF	ON

7 - INFORMACIONES SOBRE EL EMPLEO

7.1 PREPARACIÓN DE LA MÁQUINA

(!) Antes de empezar a trabajar, póngase zapatos antideslizantes, guantes y todos los dispositivos de protección personal indicados por el proveedor del detergente utilizado o necesario para el ambiente en el que se trabaja.

(⚙) Realice las siguientes operaciones antes de empezar a trabajar, remítase a los párrafos específicos para una detallada descripción de estas fases: Compruebe el nivel de carga de la batería y, si fuera necesario, recárguela (ver 7.2)

Monte el cepillo o el disco arrastrador (con el disco abrasivo) del tipo adecuado para la superficie y el trabajo que se ha de realizar (ver 7.3).

Monte la boquilla de secado, compruebe que esté bien fijado y conectado al tubo de aspiración, asimismo compruebe que los labios de secado no estén excesivamente desgastadas (ver 7.5).

Llene el depósito de la solución a través de la abertura anterior con agua limpia y detergente no espumoso en la adecuada proporción. Deje un desnivel de 2 cm entre la boca del tapón y el nivel del líquido (ver 7.9).

(⚙) Para evitar peligros, se aconseja familiarizarse antes con los movimientos de la máquina, probándola en una superficie amplia y sin obstáculos.

Para obtener los mejores resultados en términos de limpieza y duración de la máquina, sugerimos algunos simples, pero importantes, procedimientos:

- Examine el área de trabajo, alejando los posibles obstáculos; si la superficie es muy amplia, trabaje por áreas rectangulares contiguas y paralelas entre sí.
- Escoja una trayectoria de trabajo rectilínea y empiece a trabajar por la zona más lejana, para evitar volver a pasar sobre las zonas que ya se han limpiado.

7.2 RECARGA DE LAS BATERÍAS

Conectar el cable de alargo al cable de alimentación del cargador (Foto 18 - A) y conectarlo a la red eléctrica. Al encenderse, el cargador de baterías efectúa una prueba de la tensión de batería para decidir si iniciar o no el proceso de carga. Si la ba-

tería no está conectada al cargador de baterías, se enciende el led rojo de luz intermitente. Si el resultado de la prueba es positivo, después de un segundo iniciará el proceso de carga de la batería, con el LED rojo encendido (Foto 17-A).

El avance del proceso de carga es señalado mediante tres indicadores luminosos de LED: rojo, amarillo y verde. El LED verde (Foto 17 - C) señala que el proceso de carga es terminado.

A la fin del proceso de carga desconectar el cargador.

(!) Siga el manual de empleo y seguridad del fabricante de l el cargador de baterías.

Si la máquina está equipada con **baterías al Pb-Acido**, recargue sólo en un lugar bien ventilado, levante la tapa superior y abra los tapones de las baterías.batteria.

(⚙) Siga el manual de empleo y seguridad del fabricante de las baterías (véase el párrafo correspondiente al mantenimiento de las baterías).

Compruebe con regularidad la intensidad del líquido de los elementos con el densímetro: si uno o más elementos estuvieran descargados y los demás completamente cargados, significa que la batería está dañada y por tanto hay que cambiarla o repararla (remítase al manual de servicio de la baterías).



Foto 17



Foto 18

A) Cable de alimentación del cargador de baterías

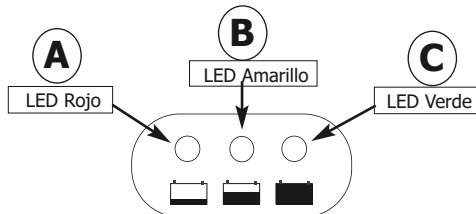
B) Cargador de baterías

7 - INFORMACIONES SOBRE EL EMPLEO

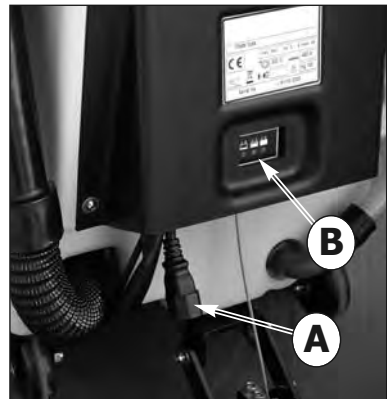
7.3 MONTAJE Y DESMONTAJE DEL CEPILLO

(!) Nunca trabaje sin el cepillo, plato de arrastre y disco abrasivo perfectamente montados en la máquina.

Para el montaje:

Poner el cepillo sobre el suelo;

Levantar la boquilla de secado por medio de la palanca de subida /bajada (Foto 4 - A).

Empujar el mango (Foto 1 - A) y bajarlo ligeramente para levantar la parte delantera de la máquina con una rotación sobre las ruedas traseras; posicionar la máquina sobre el cepillo en correspondencia del acoplamiento metálico de la máquina (Foto 19).

Activar la máquina con la llave de encendido (Foto 7 - E) o l'interruptor general en el panel de mandos (Foto 5 - B) .

Seleccionar la rotación del cepillo con l'interruptor (Foto 5 - C ; Foto 7 - C) e poner en marcha la rotación del cepillo accionando la palanca de mando (Foto 2 - A) : de este modo el cepillo se engancha automáticamente.

Para el montaje del plato de arrastre seguir el mismo procedimiento.

(!) No permita que la longitud de los hilos de los cepillos se reduzca a menos de 1 cm.

(!) No permita que el espesor de los discos abrasivos se reduzca a menos de 1 cm.

Trabajar con cepillos demasiado desgastados o con discos abrasivos demasiado delgados, puede provocar daños a la máquina y al pavimento.

Compruebe regularmente el desgaste de estos componentes antes de empezar a trabajar.

Para el desmontaje o la sustitución:

Levantar la boquilla de secado por medio de la palanca de subida /bajada (Foto 4 - A).

Empujar el mango (Foto 1 - A) y bajarlo ligeramente para levantar la parte delantera de la máquina con una rotación sobre las ruedas traseras; Seleccionar la rotación del cepillo con l'interruptor (Foto 5 - D ; Foto 7 - C) y poner en marcha la rotación del cepillo accionando la palanca de mando (Foto 2 - A) ;

dejar la palanca de mando para terminar la rotación del cepillo:

de este modo el cepillo se desengancha automáticamente.

Para el desenganche del plato de arrastre seguir el mismo procedimiento.

7.4 TRANSPORTE DE LA MAQUINA

Para el transporte de la máquina cuando no está en funcionamiento, efectuar los procedimientos si-

guientes.

Apagar la máquina con la llave de encendido (Foto 7 - E) o l'interruptor general en el panel de mandos (Foto 5 - B).

Levantar la boquilla de secado por medio de la palanca de subida /bajada (Foto 4 - A).

Empujar el mango (Foto 1 - A) y bajarlo ligeramente para levantar la parte delantera de la máquina con una rotación sobre las ruedas traseras (Foto 19)

Manteniendo la máquina en esta condición, empujarla en el nuevo lugar de trabajo o de almacenamiento.



Foto 19



Foto 20

7 - INFORMACIONES SOBRE EL EMPLEO

7.5 MONTAJE DE LA BOQUILLA DE SECADO

Atornillar ligeramente los dos pómulos (Foto 21 - A) sobre los ejes de fijación de la boquilla de secado (Foto 23 - B); poner los ejes de fijación de la boquilla de secado en los agujeros situados en el soporte (Foto 21 - B).

Fijar la boquilla de secado al soporte atornillando los dos pómulos (Foto 22).

Introducir fuertemente el tubo de aspiración de la maquina en el enlace sobre el cuerpo de la boquilla de secado (Foto 22 - D).

7.6 DESMONTAJE DE LA BOQUILLA DE SECADO

Desconectar el tubo de aspiración del cuerpo de la boquilla de secado (Foto 22 - D).

Destornillar los dos pómulos (Foto 21 - A) y tirar la boquilla de secado para liberarla de su alojamiento.

7.7 REGLAJE DE LA BOQUILLA DE SECADO

El pómulo colocado sobre el soporte (Foto 22 - B), ajusta la inclinación de la boquilla de secado con respecto al suelo. Los dos pómulos rojos a los lados (Foto 22 - A), conectados a las ruedas traseras de la boquilla de secado, se utilizan para ajustar la presión de la boquilla de secado sobre el suelo.

El ajuste perfecto se establece cuando el labio en goma trasero, arrastrándose en movimiento, flexiona en cada uno de sus puntos, formando con el suelo un ángulo de aproximadamente 45 °.

Durante el trabajo de la máquina (avance) se puede intervenir sobre los pómulos (Foto 22 - B) (Foto 22 - A) para ajustar la inclinación y la presión de la boquilla de secado de manera que el secado es uniforme a lo largo de toda la longitud de la boquilla de secado.

Tramos húmedos a los lados indican un secado insuficiente; actuar sobre los pómulos de ajuste para maximizar la eficacia de secado.



Foto 21

- A) Pómulo de fijación de la boquilla de secado
- B) Agujero para la fijación de la boquilla de secado en el soporte

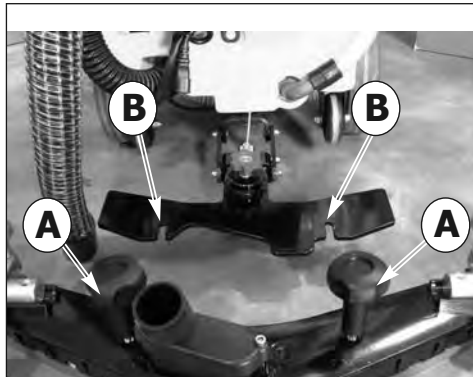

Foto 22

- A) Pómulo de regulación de la presión de la boquilla de secado
- B) Pómulo de regulación de la inclinación de la boquilla de secado
- C) Rueda de la boquilla de secado
- D) Tubo de aspiración

7 - INFORMACIONES SOBRE EL EMPLEO

7.8 REEMPLAZO DE LOS LABIOS EN GOMA DE LA BOQUILLA DE SECADO

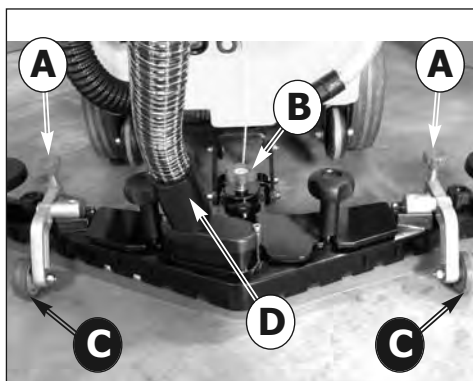
Desmontar la boquilla de secado de el soporte (ver 7.6).

Destornillar completamente los pómulos de fijación de el soporte en plástico de los labios de goma (Foto 23 - A);

presionar los ejes de el soporte (Foto 24 - A) en ambos lados hasta que el soporte de plástico sale da el cuerpo de la boquilla de secado (Foto 25 - A). Retire los labios de goma de el soporte de plástico tirando de un extremo (Foto 26 - A).

Insertar los nuevos labios en goma sobre el soporte de plástico, encajando las patillas de plástico en los agujeros correspondientes en los labios.

Vuelva a insertar el soporte en plástico en el interior del cuerpo de la boquilla de secado y fijarlo firmemente atornillando los pómulos sobre los ejes de el soporte (Foto 24-A) (Foto 23-A).

Montar la boquilla de secado sobre el soporte (ver 7.5).



Foto 23

- A) Pómulo de fijación de el soporte de los labios en goma
- B) Eje de fijación de la boquilla de secado

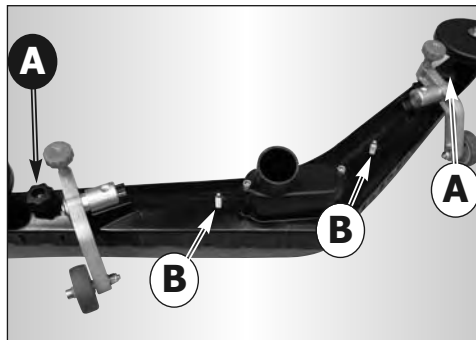

Foto 24

- A) Eje del soporte de los labios en goma de la boquilla de secado

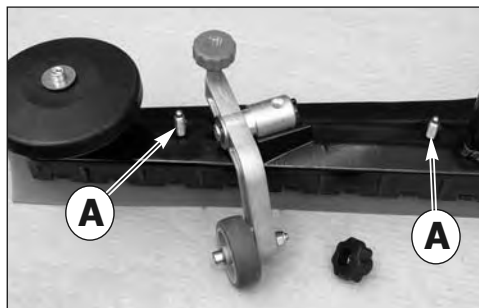

Foto 25

- A) Soporte en plástico de los labios en goma de la boquilla de secado

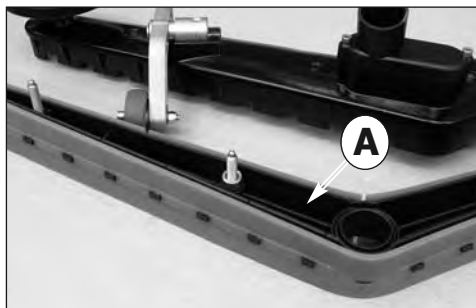

Foto 26

- A) Labio en goma de la boquilla de secado

7 - INFORMACIONES SOBRE EL EMPLEO

7.9 LLENADO, VISUALIZACIÓN DE EL NIVEL DE LLENADO Y DESCARGA DEL DEPÓSITO DE LA SOLUCIÓN LIMPIADORA

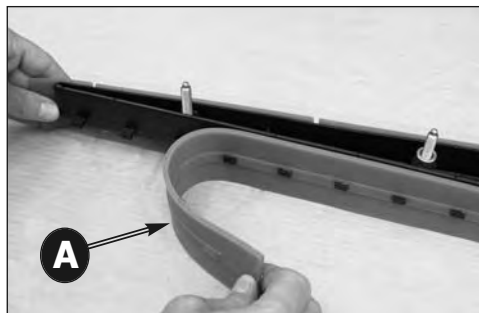
(☞) La temperatura del agua o del detergente introducido no debe ser superior a 50°C

(☞) Antes cada llenado del depósito de la solución limpiadora (Foto 1 - D), siempre vaciar por completo el depósito de recuperación (Foto 3 - C) (ver 7.10).

7.9.1 LLENADO DEL DEPÓSITO DE LA SOLUCIÓN LIMPIADORA

(!) El llenado del depósito de la solución de limpieza no debe realizarse con la máquina en la posición levantada.

- Derramar en el depósito la cantidad requerida del producto químico, considerando el porcentaje (%) indicado por el proveedor, referido a la capacidad del depósito lleno indicada en la ficha del producto.

(!) Utilice exclusivamente productos adecuados al suelo y a la suciedad que se ha de limpiar.

- Derramar el agua en el depósito a través de l'abertura de llenado posicionada en la parte delantera de



Foto 27

A) Abertura de llenado del depósito de la solución limpiadora

B) Tapón de cierre

la máquina (Foto 27 - A).

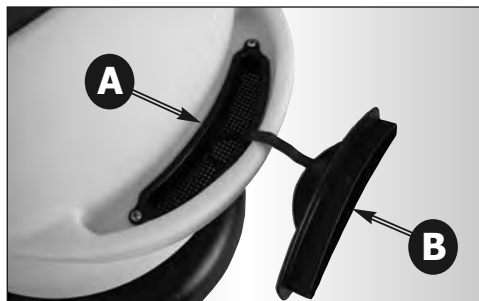
Dejar un desnivel de 2 cm entre la boca del tapón y el nivel del líquido. ¡No sobrepase esta medida!

La máquina ha sido proyectada para ser utilizada con detergentes no espumosos y biodegradables, específicos para máquinas limpiadoras de suelos. La utilización de otros productos químicos, (como por ejemplo hipoclorito de sodio, oxidantes, disolventes o hidrocarburos) puede dañar o destruir la máquina.

- Siga las normas de seguridad especificadas en el correspondiente párrafo y en el envase del detergente.

- Para tener una lista completa de los detergentes adecuados disponibles, diríjase al fabricante de la máquina.

(☞) Utilizar siempre detergentes no espumosos.

No deje sin vigilancia el tubo del agua para el llenado, introdúzcalo completamente en el depósito, puesto que podría desplazarse y mojar partes delicadas de la máquina.

- Cerrar el depósito con el relativo tapón (Foto 27 - B).

7.9.2 VISUALIZACIÓN DE EL NIVEL DE LLENADO



Foto 28

A) Tubo de descarga del tanque de la solución limpiadora con indicador de nivel

B) Tapón para la descarga

El nivel de llenado del depósito de la solución limpiadora se puede ver a través del tubo transparente en la parte posterior de la máquina (Foto 28 - A).

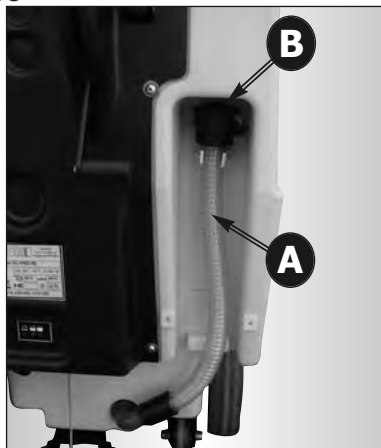
7.9.3 DESCARGA DEL DEPÓSITO DE LA SOLUCIÓN LIMPIADORA

El vaciado del depósito de la solución de limpieza se puede hacer a través del tubo transparente en la parte posterior de la máquina (Foto 28 - A).

- Desenganchar el tubo de su alojamiento y ponerlo en la correspondencia de un contenedor o de un escape de boca de inspección.

- Quitar el tapón del tubo (Foto 28 - B) y esperar a el vaciado completo del tanque.

- Después de vaciar, cerrar el tubo con el tapón y enganchar el tubo en su alojamiento.

7 - INFORMACIONES SOBRE EL EMPLEO

7.9.4 LIMPIEZA DEL FILTRO DE LA SOLUCIÓN LIMPIADORA

Asegúrese que el depósito de la solución limpiadora está vacío.

Destornillar la tapa del filtro (Foto 29 - A) y quitar el elemento de malla metálica.

Lavar el filtro metálico bajo el chorro de agua para eliminar las obstrucciones y la suciedad.

Después del lavado del filtro, colocarlo en su alojamiento y atornillar la tapa.



Foto 29

- A) Filtro de la solución limpiadora
- B) Electroválvula
- C) Cepillo
- D) Protección del cepillo
- E) Rueda paragolpes

7.10 VACIADO DEL DEPÓSITO DE RECUPERACIÓN

La descarga del agua sucia debe realizarse de conformidad con las normativas nacionales. El usuario es el único responsable de asegurar que sean respetadas estas reglas.

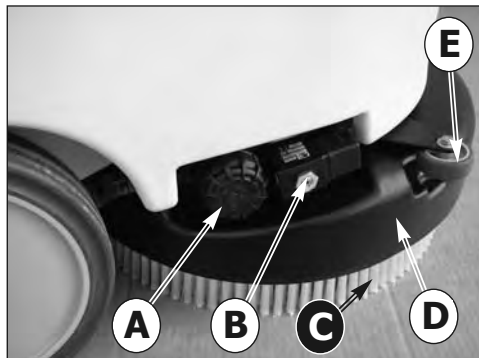
Cuando la solución de detergente es terminada, antes de proceder al llenado del depósito (ver 7.9) es siempre necesario vaciar el tanque de recuperación

Por lo general, se puede vaciar el depósito de recuperación todas las veces que se quiera, incluso en fases intermedias del ciclo de trabajo.

El volumen del depósito de recuperación es mayor de el de la solución limpiadora, y por lo tanto nunca debe ocurrir una situación de peligro potencial para el motor de aspiración; de todos modos, hay un flotador de seguridad (Foto 3 - B) que apaga el motor de aspiración en caso que el nivel del líquido sucio en el depósito sea excesivo.

(⚠) Si por cualquier motivo observara una pérdida de agua o de espuma por debajo de los depósitos,

apague inmediatamente el motor de aspiración y vacíe el depósito de recuperación.

Para descargar el depósito:

- Conducir la máquina en el lugar para la descarga de agua sucia, de preferencia un baño o una alcantarilla de desagüe (ver las reglas para la eliminación de aguas residuales domésticas).

- El vaciado del depósito de recuperación se puede hacer a través del tubo en la parte trasera izquierda de la máquina (Foto 30 - A).

- Desenganchar el tubo manguera de su soporte (Foto 31) y colocarlo en la alcantarilla de desagüe - Presione el manguito de goma para ajustar el caudal de descarga (Foto 31), destornillar el tapón del tubo y esperar a el vaciado completo del depósito. - Una vez vaciado, atornillar la tapa y colocar el tubo en su soporte.

Después del vaciado, compruebe la cantidad de suciedad que queda en el depósito de recuperación mediante el levantamiento de la tapa y, si es necesario, lavar el depósito internamente.



Foto 30

- A) Tubo de descarga del tanque de recuperación, con caudal ajustable



Foto 31

7 - INFORMACIONES SOBRE EL EMPLEO



Foto 32

7.11 REGULACIÓN DE LA CANTIDAD DE LA SOLUCIÓN LIMPIADORA.

Es posible regular el flujo de salida de la solución detergente a través del grifo que se encuentra a la derecha del panel de mandos.

Posicionar la palanca de regulación del flujo de la solución detergente en una posición intermedia entre el cierre (Foto 33 - A) y la apertura máxima (Foto 33 - B) según el tipo de lavado de efectuar.

La máquina es dotada de electroválvula. La salida de la solución detergente sólo ocurre en fase de trabajo actuando la palanca de mando (Foto 2 - A); por la salida de la solución detergente hace falta posicionar sobre "ON" el interruptor de la rotación del cepillo (Foto 5 - C ; Foto 7 - C).



Foto 33

Mando para la regulación del flujo de la solución limpiadora

A: Grifo cerrado

B: Grifo abierto

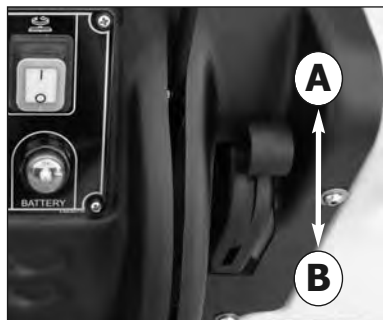
7.12 SECADO DEL SUELO CON EL CEPILLO LEVANTADO.

El soporte en forma de paralelogramo móvil (Foto 34) permite de levantar la maquina - con una rotación sobre las ruedas traseras - manteniendo la boquilla de secado sobre el suelo.

De esta manera se puede efectuar el secado del suelo con el cepillo levantado (Foto 35).



Foto 34



Foto 35

7 - INFORMACIONES SOBRE EL EMPLEO

7.13 CONDUCCIÓN DE LA MÁQUINA

Modelo AC 230V

Conectar el cable de alimentación de la maquina (Foto 6 - B) con la red eléctrica empleando un cable de alargo.

Accionar el interruptor general (Foto 5 - B) sobre la posición ON

Accionar el interruptor de encendido del motor cepillo (Foto 5 - C) .

(!) El cepillo empezará su rotación solo actuando la palanca de mando (Foto 2 - A) .

Accionar el interruptor de encendido del motor de la aspiración (Foto 5 - A) .

Abrir el grifo solución girando la palanca dosificación detergente (Foto 4 - B) (Foto 33) .

Bajar el grupo de la boquilla de secado por medio de la palanca de subida y bajada (Foto 4 - A) .

Ejecutar el lavado del suelo, procediendo lentamente hacia adelante actuando la palanca de mando (Foto 2 - A) para accionar el cepillo; al terminar l'actuacion de la palanca de mando la rotación del cepillo se interrumpirá después de algunos segundo.

Recuerde que hay que levantar la boquilla de secado antes de retroceder, a fin de evitar averías a la boquilla de secado.

Modelo DC 24V

Insertar y girar la llave de encendido (Foto 7 - E) .

Controlar el estado de carga de la batería por medio del indicador del nivel de carga sobre el panel de mandos (Foto 7 - D) .

Accionar el interruptor de encendido del motor cepillo (Foto 7 - C)

(!) El cepillo empezará su rotación solo actuando la palanca de mando (Foto 2 - A) .

Accionar el interruptor de encendido del motor de la aspiración (Foto 7 - A) .

Abrir el grifo solución girando la palanca dosificación detergente (Foto 4 - B) (Foto 33) .

Bajar el grupo de la boquilla de secado por medio de la palanca de subida y bajada (Foto 4 - A) .

Efecutar el lavado del suelo, procediendo lentamente hacia adelante actuando la palanca de mando (Foto 2 - A) para accionar el cepillo; al terminar l'actuacion de la palanca de mando la rotación del cepillo se interrumpirá después de algunos segundo.

Recuerde que hay que levantar la boquilla de secado antes de retroceder, a fin de evitar averías a la boquilla de secado.

7.14 MÉTODO DE TRABAJO

7.14.1 PREPARACIÓN Y ADVERTENCIAS

Libere la superficie que se ha de tratar (con instrumentos adecuados como aspiradores, barredoras,

etc.) de todo residuo sólido libre. Si no se realiza esta operación preliminar, la suciedad sólida podría impedir el correcto funcionamiento de la boquilla de secado, que podría no secar perfectamente. Esta máquina debe ser conducida por personal adiestrado para ello.

7.14.2 CONTROL DEL ESTADO DE CARGA DE LA BATERÍA

La secuencia de luces del indicador del estado de carga (Foto 7 - D) se apaga progresivamente hasta que se agota la carga de la batería. (Luz verde = batería completamente cargada, luz amarillo = batería con media carga; luz roja = batería descargada). Cuando se enciende la luz roja (Foto 18 - A), apague el motor del cepillo, cierre el suministro de la solución limpiadora, acabe de secar el pequeño resto húmedo y diríjase hasta el lugar donde se encuentra el cargador de baterías para recargar las mismas.

(!) Las baterías se pueden dañar irremediablemente si el nivel de carga residual se reduce excesivamente (véase el manual de uso de la batería), no fuerce la descarga de la batería más allá de los límites fijados por los dispositivos de seguridad, apagando y volviendo a encender la llave o de ningún otro modo.

7.14.3 LAVADO DIRECTO O PARA SUPERFICIES LIGERAMENTE SUCIAS

Lavado y secado en una única pasada.

Preparar la máquina como descrito anteriormente y utilizarla como descrito en el párrafo 7.13 .

(☞) Nunca utilizar la máquina sin solución detergente, se podría dañar el suelo.

7.14.4 LAVADO INDIRECTO O PARA SUPERFICIES MUY SUCIAS

Lavado y secado en varias pasadas.

Preparar la máquina como anteriormente descrito.

Primera operación:

Efectuar el lavado del suelo como descrito en el párrafo 7.13, pero sin efectuar el secado del suelo.

Dejar que la solución limpiadora haga efecto sobre la suciedad, según lo indicado en las informaciones relativas al detergente utilizado.

Segunda operación:

Proceda como se explica en el párrafo precedente "Lavado Directo" (7.14.3) para secar el pavimento.

(☞) Nunca utilizar la máquina sin solución detergente, se podría dañar el suelo.

7 - INFORMACIONES SOBRE EL EMPLEO

7.14.5 OPERACIONES SUCESIVAS AL LAVADO

Cerrar la erogación del detergente.

Después de haber secado completamente la superficie de eventuales huellas de agua, esperar algunos según, luego levantar el tergipavimento y apagar el motor de aspiración.

Dirigirse hacia un lugar adecuado para el vaciado de los depósitos; vaciar y limpiar los depósitos (ver el párrafo 7.10).

Apagar la máquina con la llave y sacarla del cuadro. Efectuar, si necesario, la recarga de la batería.

7.15 NORMAS ESPECÍFICAS DE USO DEL MODELO CON ALIMENTACIÓN AC 230V

La máquina con alimentación AC 230V se puede poner en servicio sólo si la tensión (voltaje) indicada en la placa de características se corresponde con la disponible en el edificio y si la toma de corriente dispone de puesta a tierra.

No perjudicar el cable de alimentación, no aplastarlo ni desgarrarlo.

No pasar con la máquina por encima del cable de alimentación. El cable podría enrollarse en los órganos en movimiento causando un cortocircuito.

(⚠) ATENCIÓN! El modelo con alimentación AC 230V tiene partes bajo tensión o por las que circula corriente; el contacto con dichas partes puede causar graves lesiones y hasta la muerte.

- Antes de efectuar cualquier operación en la máquina es preciso desconectarla de la red eléctrica.
- No tocar nunca los cables eléctricos estropeados o que presenten signos de desgaste.
- Antes de acceder a la instalación eléctrica se debe apagar la máquina y desconectarla de la toma de corriente.
- Si se notan cables eléctricos estropeados, reemplazarlos inmediatamente por repuestos originales.
- Las conexiones con la red deben ser protegidas por lo menos contra las salpicaduras de agua.
- **Para conectar la máquina con la red eléctrica emplear solo cables de alargo conformes a las normativas de seguridad en vigor.**
- La toma de corriente en la cual se enchufa la máquina ha de disponer de interruptor salvavidas.
- Se prohíbe terminantemente emplear la máquina cerca de piscinas o contenedores de agua.

(⚠) SITUACIONES DE EMERGENCIA

En casos de emergencia:

- **Desconectar inmediatamente la máquina de la red eléctrica**
- **Aplicar inmediatamente las medidas de pri-**

meros auxilios.

En caso de accidente no se puede poner de nuevo en servicio la máquina sin que primero haya sido examinada por el personal especialista autorizado por el constructor.

8 - INFORMACIONES SOBRE EL MANTENIMIENTO

(⚠) Girar la llave, sacarla del cuadro de mandos y desconectar el conector batería del cableado de la máquina.

(👨) Haga que centros de asistencia autorizados o personal técnico especializado experto en el sector y en las correspondientes normas de seguridad realice todas las intervenciones en el sistema eléctrico y todas las operaciones de mantenimiento y reparación (especialmente las que no están explícitamente descritas en este manual).

La regularidad del mantenimiento en la máquina, siguiendo atentamente las indicaciones del fabricante, garantiza un mejor rendimiento y una mayor duración de la máquina.

8.1 DEPÓSITOS

Vaciar los dos depósitos como se describe en los correspondientes párrafos.

Remover la suciedad sólido llenando y vaciando los depósitos hasta la efectiva eliminación de toda la suciedad: utilizar por la operación un tubo de lavado o parecidos.

(!) **Agua caliente a más de 50°, hidrolimpiadora a alta presión o chorros demasiado violentos pueden dañar los depósitos y la máquina.**

Deje las tapas de los depósitos abiertas (sólo con la máquina en reposo), a fin de que puedan secarse y evitar así la formación de malos olores.

8.2 FILTRO DELLA SOLUCIÓN LIMPIADORA

Para limpiar el filtro de la solución limpiadora, (Foto 29 - A) proceder como se especifica en el párrafo 7.9.4.

8.3 TUBO DE ASPIRACIÓN

Desacoplar el tubo de aspiración de la boquilla de secado (Foto 22 - D). Ahora es posible lavar y liberar el tubo de obstrucciones.

Enhebrar firmemente el tubo sobre el cuerpo de la boquilla de secado.

8.4 BOQUILLA DE SECADO

(!) No maneje la boquilla de secado a manos descubiertas, póngase guantes y todas las prendas de seguridad adecuadas para la operación.

Desacople la boquilla de secado de la máquina y límpiela colocando debajo de un chorro de agua corriente con una esponja o un cepillo.

Compruebe la eficacia y el desgaste de los labios en contacto con el pavimento. Los mismos tienen la función de rascar la película de detergente y agua sobre el pavimento y aislar la porción de superficie para obtener la máxima depresión del motor de aspiración: de este modo el secado de la máquina es perfecto. Trabajando continuamente de este

modo, el canto vivo de la banda tiende a redondearse o deteriorarse, perjudicando el perfecto secado, para esto hay que sustituir los labios de la boquilla de secado.

Para cambiar los labios desgastados, siga las instrucciones del correspondiente párrafo, gire los labios para desgastar los otros cantos vivos o monte otras nuevas.

8.5 ACCESORIOS

Remover y limpiar el cepillo o el plato arrastre.

(!) Controlar cuidadosamente que allí no sean encajados cuerpos extraños como partes metálicas, vides, virutas o cuerdas y parecidos, para evitar dañar el suelo y la máquina.

Averiguar la planitud de trabajo del cepillo (controlar si se ha averiguado un desgaste irregular del cepillo o del disco abrasivo)

Sólo utilizar accesorios sugeridos por el constructor, otros productos pueden perjudicar la seguridad.

8.6 CUERPO DE LA MÁQUINA

Para limpiar el cuerpo externo de la máquina, utilice una esponja o un trapo, si fuera necesario utilice un cepillo blando para eliminar la suciedad más adherida. La superficie antigolpes de la máquina es rugosa para que las rayas ocasionadas durante el uso no queden muy evidenciadas, pero esta solución no facilita la limpieza de manchas persistentes sobre la superficie

Es prohibido el empleo de máquinas de vapor, de tubos con agua corriente o hidrolimpiadoras.

8.7 BATERÍAS

Baterías PB-ÁCIDO

Realice las operaciones de mantenimiento de acuerdo con las instrucciones del fabricante y con todas las indicaciones proporcionadas en el presente manual.

Dejar descubiertas (no completamente sumergidas en la solución ácida) las placas de los elementos ocasiona una rápida oxidación y perjudica irremediablemente la funcionalidad del elemento.

El desbordamiento de la solución ácida puede corroer la máquina.

Utilice cargadores de baterías aconsejados por el fabricante y, en cualquier caso, que sean adecuados al tipo de batería que se ha de cargar.

Recargue las baterías siempre en locales bien ventilados: ¡existe el riesgo de explosión!

El uso de baterías al Gel o sin mantenimiento está fuertemente aconsejado.

Baterías GEL

Realice las operaciones de mantenimiento de

8 - INFORMACIONES SOBRE EL MANTENIMIENTO

acuerdo con las instrucciones del fabricante y con todas las indicaciones que se proporcionan en este manual.

Utilice exclusivamente los cargadores de baterías aconsejados por el fabricante.

8.8 DISYUNTORES TÉRMICOS

La máquina está dotada de protecciones eléctricas de los principales órganos de funcionamiento para evitar costosas averías.

En particular, están presentes de los interruptores - dichos disyuntores térmicos - para proteger el motor de aspiración (Foto 7 - G) y por el motor del cepillo (Foto 7 -F).

Cuando uno de estos interruptores interviene au-

tomáticamente, para reactivar el funcionamiento deshabilitado es suficiente presionar hasta el fondo el interruptor que ha saltado.

La intervención de los disyuntores térmicos, especialmente en las primeras semanas de vida de la máquina, podría no estar ocasionada por un mal funcionamiento de la máquina. De todos modos un técnico especializado debe comprobar que el dispositivo funcione correctamente, en caso de que el disyuntor continúe interviniendo.

8.9 PERIODICIDAD

Para todas las operaciones descritas en este párrafo, remítase a las instrucciones y a las advertencias detalladas en los correspondientes párrafos.

	Cuando sea necesario	Después de cada utilización	Semanalmente	Mensualmente
Desmontaje y limpieza de la boquilla de secado		X		
Vaciado del depósito de recuperación	X			
Vaciado, lavado o desinfección del depósito de recuperación		X		
Recarga de las baterías	X	X		
Control de el desgaste de los labios de la boquilla de secado		X		
Desmontaje de el cepillo y comprobación de desgaste. Compruebe que no hay elementos extraños que impiden el movimiento o la eficacia de los órganos de limpieza.		X		
Inspección visual de la máquina		X		
Comprobar que las tuberías y los tubos de aspiración no estén obstruidos			X	
Limpieza general del grupo cepillo, soporte y boquilla de secado				X
Verificar los movimientos de subida y bajada de la boquilla de secado				X
Engrasado de partes móviles				X
Comprobar el cable de apertura del grifo de la solución limpiadora				X
Limpieza de las tuberías con descalcificante				X

8.10 RECAMBIOS ACONSEJADOS

Para obtener el máximo rendimiento de su máquina, tenga siempre a disposición el material de consumo más común y programe mantenimientos

ordinarios y extraordinarios. Para obtener la lista de estos recambios, remítase a su revendedor.

9 - INFORMACIONES SOBRE EL CONTROL DE EJERCICIO

Estas indicaciones sirven para entender las causas de algunos problemas frente a determinados tipos de inconvenientes; para el tipo de acción de ejecutarse ruega en todo caso hacer referencia a las secciones específicas de abajo.

9.1 LA MÁQUINA NO FUNCIONA

- ⊗ La llave de contacto no está introducida o no se ha girado correctamente.
- ⊗ Introducer y girar la llave en posición "1" o de maquina encendida.
- ⊗ Las baterías no están conectados al cableado principal.
- ⊗ Conectar correctamente las baterías
- ⊗ La máquina se está recargando.
- ⊗ Terminar la recarga.
- ⊗ Las baterías están agotadas.
- ⊗ Recargar las baterías.he.
- ⊗ Ricaricare le batterie.

9.2 EL CEPILLO NO GIRA

- ⊗ No se ha seleccionado el interruptor del motor del cepillo.
- ⊗ Presionar el interruptor para activar el cepillo.
- ⊗ Ha intervenido la protección térmica del motor del cepillo, el motor se ha sobrecalentado.
- ⊗ Comprobar el motivo (cuerdas o similares que impiden el movimiento, superficies excesivamente desconexas, etc.) y presionar el disyuntor termico
- ⊗ La correa de transmisión está rota.
- ⊗ Cambiar la correa.
- ⊗ El relé del motor o el motor del cepillo está averiado
- ⊗ Cambiar el relé o el motor

9.3 LA SOLUCIÓN LIMPIADORA NO BAJA O BAJA EN POCA CANTIDAD

- ⊗ El depósito de la solución está vacío.
- ⊗ Llenar el depósito de la solución, después de haber vaciado el depósito de recuperación.
- ⊗ El grifo de regulación del flujo de la solución limpiadora está cerrado o casi cerrado.
- ⊗ Regular / aumentar el flujo de salida de la solución según se desee.
- ⊗ El filtro de la solución detergente está obstruido en algún punto.
- ⊗ Desmontar el filtro y limpiarlo removiéndolo la suciedad

9.4 FALTA ASPIRACIÓN

- ⊗ El tubo de aspiración no está conectado a la boquilla de secado.
- ⊗ Conectarlo correctamente
- ⊗ El tubo de aspiración o el conducto de la boquilla de secado están obstruidos.
- ⊗ Liberar y limpiar los conductos.
- ⊗ El motor de aspiración está apagado.
- ⊗ Activarlo.
- ⊗ El depósito de recuperación es lleno.
- ⊗ Vaciar el depósito de recuperación.

- ⊗ El motor de aspiración no recibe la alimentación eléctrica o está quemado.
- ⊗ Comprobar las conexiones y, en el segundo caso, hay que cambiar el motor.

9.5 POCA ASPIRACIÓN

- ⊗ La tapa del alojamiento del filtro de aspiración no está bien cerrada.
- ⊗ Cerrar fuertemente la tapa.
- ⊗ El tubo de aspiración, el conducto de la boquilla de secado o el vano de inspección están obstruidos.
- ⊗ Liberar y limpiar los conductos.

9.6 EL MOTOR DEL CEPILLO O EL MOTOR DE ASPIRACIÓN NO SE PARAN

- ⊗ Parar la máquina interrumpiendo la alimentación general y desconectando el conector principal de la batería y llamar al servicio técnico..

9.7 LA BOQUILLA DE SECADO NO LIMPIA O NO SECA BIEN

- ⊗ Los labios de la boquilla de secado están desgastadas o arrastran suciedad sólida.
- ⊗ Cambiarlas o limpiarlas.
- ⊗ La regulación de la boquilla de secado no es correcta, el avance debe ser perpendicular a la dirección de marcha.
- ⊗ Regular la boquilla de secado.
- ⊗ El tubo de aspiración o el conducto de la boquilla de secado están obstruidos.
- ⊗ Liberar y limpiar los conductos.

9.8 EL CARGADOR DE BATERÍAS NO FUNCIONA

- ⊗ No empieza la recarga de la batería .
- ⊗ Controlar que el cargador de baterías esté bien conectado a la batería. Consultar el manual del cargador de baterías.

9.9 LAS BATERÍA NO SE CARGA O NO MANTIENE LA CARGA.

- ⊗ Las baterías son nuevas y no dan el 100% de las prestaciones esperadas.
- ⊗ El acumulador alcanza las máximas prestaciones transcurridos unos 20-30 ciclos de recarga completos.
- ⊗ El electrolito se ha evaporado y no cubre completamente las placas.
- ⊗ Controlar el manual de uso y mantenimiento del fabricante de las baterías.
- ⊗ Hay notables diferencias de densidad entre los diferentes elementos
- ⊗ Cambiar la batería dañada.

Consulte siempre el manual de uso y mantenimiento de las baterías y del cargador de baterías, si no consigue solucionar el problema, llame al servicio técnico autorizado. **El fabricante NO podrá ayudarle a solucionar los problemas causados por usar baterías y cargadores de baterías no suministrados directamente.**



Condizioni di garanzia

Tutti i nostri apparecchi sono stati sottoposti ad accurati collaudi e sono coperti da garanzia per 12 mesi da difetti di materiali o di fabbricazione. La garanzia decorre dalla data di acquisto. Come data di acquisto vale quella indicata sulla ricevuta fiscale rilasciata al momento della consegna dell'apparecchio da parte del Rivenditore. Il costruttore si impegna a riparare o sostituire gratuitamente quelle parti che entro il periodo di garanzia si dimostrassero difettose di fabbricazione. Difetti non chiaramente attribuiti al materiale o alla fabbricazione verranno esaminati presso un nostro Centro Assistenza Tecnica o presso la nostra sede, ed addebitati a seconda delle risultanze. Sono comunque esclusi dalla garanzia: i danni accidentali, per trasporto, per incuria o inadeguato trattamento, per uso ed installazione errati od impropri, non conformi alle avvertenze riportate su libretto di istruzioni, e comunque da fenomeni non dipendenti da norma e funzionamento od impiego dell'apparecchio. La macchina per riparazione va resa al centro assistenza completa di tutti i suoi accessori originali unitamente al documento comprovante l'acquisto; la garanzia decade qualora l'apparecchio sia stato riparato o manomesso da terzi non autorizzati; l'incapacità di fornire il documento d'acquisto originale (leggibile e completo) da parte dell'utilizzatore o l'impossibilità di recuperare i numeri di matricola della macchina posti sul telaio, annulleranno altresì la garanzia. È esclusa la sostituzione dell'apparecchio ed il prolungamento della garanzia a seguito di intervenuto guasto. La riparazione viene eseguita presso un nostro Centro Assistenza Tecnica Autorizzato, o presso la nostra sede e deve pervenire in porto franco, e cioè con spese e responsabilità per il trasporto a carico dell'utilizzatore. La garanzia non contempla l'eventuale pulizia degli organi funzionanti, ogni intervento di manutenzione periodica, la riparazione o sostituzione di parti soggette a normale usura. Il costruttore declina qualsiasi responsabilità per eventuali danni a persone o cose, causati da installazione non conforme al manuale o imperfetto uso dell'apparecchio.



Conditions of Warranty

All our appliances are subjected to rigorous tests and are covered by warranty against material or manufacturing defects for a period of 12 months. The warranty comes into effect from the date of purchase. The date of purchase is the date indicated on the receipt issued by the Reseller when the appliance is consigned. The manufacturer shall repair or replace any faulty parts free of charge during the period covered by the warranty. Any defects, which cannot be clearly attributed to material or manufacturing defects shall be examined

by one of our Technical Service Centres or at our factory and charged in accordance with the outcome. The following are anyhow not covered by the warranty: accidental damage during transportation or handling, accidental damage caused by negligence or unsuitable conduct, damage due to incorrect or improper uses or installations which do not conform with the warnings included in the instruction manual, and anyhow due to unusual events which do not depend on the running or use of the appliance. Appliances requiring repair must be delivered at the Technical Service Centre complete with all their original accessories together with proof of purchase. If the appliance has been repaired or tampered with by unauthorised third parties, the warranty shall be considered null and void. The warranty shall also be considered null and void if the user is not able to produce an original (legible and complete) document proving purchase or if it not possible to read the appliance serial number located on the frame. The appliance shall not be replaced and the warranty shall not be extended once the appliance has been affected by a fault. Repairs shall be carried out at one of our Authorised technical Service Centres or at our factory. Appliances for repair must be sent carriage free, that is, the user shall pay and be responsible for carriage. The warranty does not cover the cleaning of working parts, any scheduled maintenance nor the repair or replacement of parts subject to normal wear and tear. The manufacturer shall not be held liable for damage to persons or things caused by any installation which does not comply with the instructions in the manual or faulty use of the appliance.



Conditions de garantie

Tous les appareils sont soumis à des essais rigoureux et sont couverts par une garantie de douze (12) mois à partir de la date d'achat contre les défauts de matériaux ou de fabrication. Comme date d'achat, c'est celle figurant sur le ticket de caisse délivré par le Revendeur qui fait foi.

Le fabricant s'engage à réparer ou à remplacer gratuitement les pièces comportant un défaut de fabrication pendant la période de garantie. Les pièces, dont les défauts ne sont pas clairement imputables au matériau ou à la fabrication, seront examinées auprès d'un Centre de SAV agréé ou auprès du siège du fabricant et seront ensuite imputées en fonction du résultat de l'examen.

Ne sont pas couverts par la garantie les dégâts accidentels, ceux dus au transport, à une négligence d'utilisation, à un emploi et à une installation erronés et impropres, non conformes aux prescriptions reportés dans la notice et de toutes façons tous les dégâts dus à des phénomènes indépendants des règles de fonctionnement ou d'emploi de l'appareil.

Lors d'une réparation, l'appareil doit être remis au Centre de SAV avec tous ses accessoires d'origine et le ticket de caisse prouvant l'achat. La garantie est

caduque si l'appareil a été réparé ou manipulé par des tiers non autorisés.

L'impossibilité de fournir le document d'achat (lisible et complet) de la part du client ou l'impossibilité de récupérer le numéro de série de l'appareil appliqué sur le châssis annuleront la garantie. Le remplacement de l'appareil est exclu, ainsi que le prolongement de la garantie à la suite de dégâts intervenus. La réparation sous garantie est effectuée auprès d'un Centre de SAV agréé ou auprès du siège du fabricant. Dans ce cas la pièce doit être expédiée franco de port, c'est à dire que le colis voyage aux frais et aux risques du client. La garantie ne prévoit pas le nettoyage éventuel des organes fonctionnants, l'entretien ordinaire, la réparation ou le changement de pièces soumises à l'usure normale. Le fabricant décline toute responsabilité en cas de dégâts à des personnes ou à des biens provoqués par une installation non conforme à la notice ou à un emploi imparfait de l'appareil.



Garantiebedingungen

Alle unsere Geräte werden sorgfältigen Kontrollen unterzogen und sind mit einer 12-monatigen Garantie für Material- oder Fabrikationsfehler ausgestattet. Die Garantiefrist beginnt am Kaufdatum. Das Kaufdatum ist das auf der bei der Übergabe des Geräts durch den Vertragshändler ausgehändigten Quittung angegebene Datum. Der Hersteller verpflichtet sich, innerhalb der Garantiefrist Fabrikationsfehler aufweisende Teile kostenlos zu reparieren oder zu ersetzen. Nicht eindeutig auf Material- oder Fabrikationsfehler zurückführbare Mängel werden in einem unserer Technischen Kundendienstcenter oder in unserem Firmensitz geprüft und je nach Prüfungsergebnis in Rechnung gestellt. Von der Garantieleistung ausgeschlossen sind:

Auf Unfall, Transport, Nachlässigkeit oder ungeeignete Behandlung, falschem oder unsachgemäßen, nicht den im Handbuch enthaltenen Anleitungen entsprechenden Gebrauch, sowie auf einer falschen oder unsachgemäßen Installation wie auch auf einem falschen Betrieb und Einsatz des Gerätes beruhende Schäden. Die Maschine ist dem Kundendienstcenter mit dem vollständigen Originalzubehör und mit der Kaufquittung zu übergeben. Der Garantieanspruch verfällt, wenn das Gerät von nicht autorisierten Dritten repariert oder abgeändert wird.

Gleichermaßen verfällt der Garantieanspruch, wenn der Anwender nicht in der Lage ist, die vollständige und gut lesbare Original-Kaufquittung vorzulegen, oder wenn er nicht in der Lage ist, die am Maschinenrahmen angebrachte Maschinenkennnummer anzugeben.

Eine Ersetzung des Gerätes und eine Verlängerung der ursprünglichen Garantiezeit beim Auftreten von Mängeln ist ausgeschlossen. Die Reparatur erfolgt in einem unserer autorisierten Technischen Kundendienstcenter oder in unserem Firmensitz, die Transportkosten hat der Kunde zu tragen, der auch die Haftung für den Transport übernimmt. Die Garantie

sieht nicht die Reinigung der funktionierenden Maschinenteile, Instandhaltungseingriffe, die Reparatur sowie die Ersetzung von Verschleißteilen vor. Der Hersteller haftet nicht für eventuelle Personen- und/oder Sachschäden, die auf eine nicht den im Handbuch enthaltenen Anleitungen entsprechende Installation oder auf eine falsche Anwendung des Gerätes zurückzuführen sind.



Condiciones de garantía

Todos nuestros aparatos han sido sometidos a pruebas severas y están cubiertos por una garantía de 12 meses por defectos de los materiales o de fabricación. La garantía tiene validez a partir de la fecha de compra. La fecha de compra es aquella indicada en el recibo que el Revendedor da al cliente en el momento de la entrega del aparato. El constructor se compromete a reparar o sustituir gratuitamente las partes que dentro del período de garantía se presenten con defectos de fabricación. Defectos no claramente atribuidos al material o a la fabricación serán examinados en uno de nuestros Centros de Asistencia Técnica o en nuestra sede, y adeudados según los resultados. Están excluidos de la garantía: los daños accidentales, por transporte, por descuido o tratamiento no adecuado, por uso e instalación impropios o errados, no conformes con las advertencias indicadas en el manual de instrucciones, y también por causas no dependientes de la norma y del funcionamiento o uso del aparato. La máquina que se debe reparar se entregará al centro de asistencia con todos sus accesorios originales junto con el documento comprobante de la compra; la garantía no tiene validez cuando el aparato ha sido reparado o alterado por terceras personas no autorizadas; la incapacidad de entregar el documento de compra original (legible y completo) de parte del utilizador o la imposibilidad de recuperar los números de matrícula de la máquina escritos en el chasis también anularán la garantía. Está excluida la sustitución del aparato y el alargamiento de la garantía después de la reparación de un daño. Dicha reparación se efectuará en uno de nuestros Centros de Asistencia Técnica o en nuestra sede, y debe llegar en puerto franco, es decir, con gastos y responsabilidad por el transporte a cargo del utilizador. La garantía no incluye la limpieza de los órganos de funcionamiento, todas las tareas de mantenimiento periódico, la reparación o sustitución de las partes sujetas a un normal desgaste. El constructor no se hace responsable de los eventuales daños a personas o cosas causados por una instalación no conforme con las indicaciones del manual o por un uso imperfecto del aparato.



Italiano

Quale proprietario di un apparecchio elettrico o elettronico, la legge (conformemente alla direttiva UE 2002/96/CE del 27 gennaio 2003 sui rifiuti di apparecchiature elettriche ed elettroniche e alle legislazioni nazionali degli Stati membri UE che hanno messo in atto tale direttiva) Le vieta di smaltire questo prodotto o i suoi accessori elettrici/elettronici come rifiuto domestico non separato. È tenuto invece a far uso dei previsti punti di raccolta gratuiti.

English

As owner of an electrical or electronic product, you are not allowed by law (according to EU-Directive 2002/96/EC of 27 January 2003 on waste electrical and electronic equipment and the particular national laws of the EU-Member States transforming this Directive) to dispose of this product or its electrical/electronic accessories as unsorted domestic waste. You shall use the designated gratis possibilities for return instead.

Français

La législation (directive européenne 2002/96/CE du 27 janvier 2003 relative aux déchets d'équipements électriques et électroniques (DEEE) et législations nationales des états membres de l'UE reprenant celle-ci) interdit au propriétaire d'un appareil électrique ou électronique de jeter celui-ci ou ses composants et accessoires électriques/électroniques mélangés aux ordures ménagères. Veuillez remettre l'appareil usagé aux points de collecte gratuite indiqués.

Deutsch

Als Besitzer eines elektrischen oder elektronischen Gerätes ist es Ihnen gesetzlich untersagt (gemäß EU-Richtlinie 2002/96/EG vom

27. Januar 2003 über Elektro- und Elektronik-Altgeräte sowie gemäß nationalen Landesgesetzgebungen der EU-Mitgliedstaaten, in denen diese Richtlinie umgesetzt wird), dieses Produkt oder seine elektrischen/elektronischen Zubehörteile unsortiert in den Haushaltsmüll zu geben. Bitte benutzen Sie stattdessen die hierfür ausgewiesenen kostenlosen Rückgabe-Stellen.

Español

Como propietario de un aparato eléctrico o electrónico le está prohibido por ley (a tenor de la Directiva de la UE 2002/96/CE del 27 de enero de 2003 sobre residuos de aparatos eléctricos y electrónicos y la legislación nacional de los estados miembros de la UE que haya incorporado esta directiva) eliminar este producto o sus componentes eléctricos/electrónicos como residuos urbanos no seleccionados. Por favor, utilice en su lugar los puntos de recogida que sin cargo alguno se han establecido para este fin.

Portuguese

Como proprietário de um aparelho eléctrico ou electrónico, a lei proíbe-lhe (segundo o Directiva CEE 2002/96/CE de 27 de Janeiro de 2003 relativa a equipamentos eléctricos e electrónicos velhos, bem como segundo as legislações nacionais aplicáveis nos Estados-membros da UE em que a referida directiva é transposta) deitar este produto ou os seus componentes eléctricos/electrónicos no lixo doméstico sem uma separação anterior. Por favor, use os pontos de devolução gratuita indicados para o efeito.

Polish

Zgodnie z regulacją UE 2002/96/EG z dnia 27 stycznia 2003 r. o utylizacji zużytego sprzętu



elektrycznego i elektronicznego oraz przepisanymi prawnymi obowiązującymi w danym państwie członkowskim Unii, usuwanie tego produktu i jego elektrycznych/elektronicznych akcesoriów wraz odpadami domowymi jest surowo zabronione. Jako właściciel takiego sprzętu jest Pan/Pani odpowiedzialny/a za prawidłową utylizację zużytych urządzeń, tzn. należy je zwrócić do odpowiednich bezpłatnych punktów zbiorczych.

Hungarian

Az elektromos vagy elektronikus készülékek tulajdonosainak törvény (az elektromos és elektronikus berendezések hulladékairól szóló, 2003. január 27-i 2002/96/EK európai uniós irányelv, valamint az ezt az irányelvet alkalmazó EU-tagállamok nemzeti törvényei) tiltja meg, hogy a szóban forgó termékeket vagy azoknak elektromos/elektronikus alkatrészeit osztályozatlanul a háztartási szemétkbe juttassák. Kérjük, hogy ezeket a kijelölt díjmentes hulladékátvevő helyen adják le.

Serbian

Kao vlasniku električnog ili elektronskog proizvoda, zakonom vam nije dozvoljeno (u skladu sa EU direktivom 2002/96/EC od 27. januara 2003., o otpadu električne i elektronske opreme i posebnim nacionalnim zakonima zemalja članica EU koje su prihvatile tu direktivu) odlagati ovaj proizvod ili njegove električne/elektronske dodatke kao neodjeljen kućni otpad. Morate naprotiv da koristite predviđene besplatne mogućnosti sakupljanja.

Russian

Вам как владельцу электрического или электронного прибора запрещено законом (в соответствии с директивой ЕС 2002/96/EG от 27 января 2003 г. о старых электрических и

электронных приборах, а также в соответствии с национальным законодательством страны-члена ЕС, в которое трансформируется эта директива), выбрасывать в бытовой мусор без сортировки этот продукт или его электрические/электронные компоненты. Пожалуйста, сдавайте эти приборы на соответствующие бесплатные пункты сбора.

Czech

Jako majiteli elektrického nebo elektronického přístroje vám zákon (podle směrnice Evropské unie 2002/96/ES ze dne 27. ledna 2003 o odpadních elektrických a elektronických zařízeních a podle národních právních předpisů členských států EU, ve kterých je tato směrnice aplikována) zakazuje, abyste tento výrobek nebo jeho elektrické resp. elektronické díly likvidovali jako neroztříděný domácí odpad. Použijte místo toho laskavě k likvidaci bezplatné sběrný, které jsou k tomu určené.

Romanian

În calitate de posesor al unui aparat electric sau electronic vă este interzis prin lege (conform directivei EU 2002/96/EG din data de 27 ianuarie 2003 privind aparatele electrice și electronice uzate precum și în conformitate cu legislația națională a statelor membre ale UE în care directiva este valabilă), să aruncați acest produs sau componentele electrice/electronice ale acestuia odată cu deșeurile menajere. Vă rugăm să utilizați în schimb punctele gratuite de colectare special destinate acestor aparate.



- IT CERTIFICATO CE DI CONFORMITÀ
- EN CE CERTIFICATE OF CONFORMITY
- FR CERTIFICAT CE DE CONFORMITÉ
- DE CE-KONFORMITÄTSBESCHEINIGUNG
- ES CERTIFICADO DE CONFORMIDAD

LAVORWASH S.p.a.
Via J.F.Kennedy, 12
46020 Pegognaga (MN)
ITALIA

- IT Dichiaro sotto la propria responsabilità che la macchina:
- EN Declares under its responsibility that the machine:
- FR Atteste sous sa responsabilité que la machine:
- DE Erklärt unter der eigenen Verantwortung dass die Maschine:
- ES Declara bajo su propia responsabilidad que la máquina:

- IT **PRODOTTO:** LAVASCIUGAPAVIMENTI
- EN **PRODUCT:** FLOOR SCRUBBER
- FR **PRODUIT:** AUTOLAVEUSE
- DE **PRODUKT:** SCHEUERSAUGMASCHINE
- ES **PRODUCTO:** FREGADORA

- IT **MARCA:**
- EN **BRAND:**
- FR **MARQUE:**
- DE **MARKE:**
- ES **MARCA:**



- IT **MODELLO:**
- EN **MODEL:**
- FR **MODELE:**
- DE **MODELL:**
- ES **MODELO:**

SPEED 45E
SPEED 45B

- IT **MARCA:**
- EN **BRAND:**
- FR **MARQUE:**
- DE **MARKE:**
- ES **MARCA:**



- IT **MODELLO:**
- EN **MODEL:**
- FR **MODELE:**
- DE **MODELL:**
- ES **MODELO:**

A3 45E
A3 45

- IT é conforme alle direttive CE e loro successive modificazioni, ed alle norme EN:
- EN complies with directives EC, and subsequent modifications, and the standards EN:
- FR est conforme aux directives CE et aux modifications successives ainsi qu'aux normes EN:
- DE den Richtlinien EG, den nachfolgenden Änderungen sowie den Normen EN:
- ES está en conformidad con las directivas CE y sus sucesivas modificaciones y también con la norma EN:

2006/42/EC
 2006/95/EC
 2004/108/EC
 2011/65/EC

EN 60335-1
 EN 60335-2-72
 EN 62233:2008

EN 55014-1:2006+A1:2009
 EN 55014-2:1997+A1:2001+A2:2008
 EN 61000-3-2:2006+A1:2009+A2:2009.
 EN 61000-3-3:2008.

- IT Il fascicolo tecnico si trova presso
- EN Technical booklet at
- FR Dossier technique auprès de:
- DE Das technische Aktenbündel befindet sich bei
- ES El manual técnico se encuentra en:

Lavorwash S.p.A
 via J.F.Kennedy, 12
 46020 Pegognaga
 (MN) – Italy

- IT Direttore generale
- EN General manager
- FR Directeur général
- DE Generaldirektor
- ES Director general

Pegognaga 07/01/2010

Giancarlo Lanfredi



LAVORWASH S.p.a. - Via J.F.Kennedy, 12 - 46020 Pegognaga (MN) ITALIA